

Service.



Audi A3 '04 - Châssis

Programme autodidactique 313

Agilité sportive, excellent handling, sécurité routière élevée et confort hors pair : telles sont les exigences du cahier des charges qui ont présidé au développement des liaisons au sol de l'A3. Ces exigences en partie contradictoires ont pu être réalisées par l'interaction de nombreuses nouveautés et de solutions de détail optimisées. Il convient de citer notamment le nouvel essieu arrière multibras et la direction assistée électromécanique.



Le Programme autodidactique vous informe sur la conception et le fonctionnement.

Le Programme autodidactique n'est pas un Manuel de réparation ! Les valeurs indiquées servent uniquement à faciliter la compréhension et se réfèrent à la version du logiciel valable au moment de la publication.

Pour les travaux de maintenance et de réparation, veuillez vous reporter à la documentation technique la plus récente.

Nota



Attention



Sommaire

	Page
Essieux	
Essieu avant	4
Synoptique	4
Composants du système	5
Essieu arrière	9
Synoptique	9
Essieu arrière pour traction AV	9
Composants du système	10
Essieu arrière quatre	15
Synoptique	15
Composants du système	16
Contrôle/réglage de géométrie du véhicule	18
Essieu avant	18
Essieu arrière	19
Direction	
Direction électromécanique (EPS)	20
Synoptique	20
Avantages	21
Composants du système	22
Fonctionnement	31
Echange d'informations sur le CAN	35
Schéma fonctionnel	36
Service	38
Colonne de direction	40
Freins	
Synoptique	42
Essieu avant	42
Essieu arrière	42
Nouveautés	43
Freins de roue	43
Servofrein	45
ESP	
Nouveautés	46
OHB-V - Introduction	46
OHB-V - Fonctionnement	47
Capteurs de vitesse G44-47	48
Transmetteur d'angle de braquage G85	48
Unité de capteurs G419	48
Echange d'informations sur le CAN	50
Schéma fonctionnel	52
Roues / pneus	
Frein à main / pédalerie	
Lever de frein à main	56
Pédalerie	57



Essieux

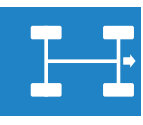

Essieu avant

Synoptique

Il est fait appel à un essieu McPherson à bras triangulés de conception nouvelle.

L'Audi A3 04 est proposée en version châssis standard, châssis sport et châssis mauvaises routes. Les différences résident dans les ressorts, amortisseurs, barres stabilisatrices et éléments de paliers.

Des carénages supplémentaires protègent, sur le châssis mauvaises routes, les composants exposés de l'essieu.

Châssis sport

Le châssis sport est abaissé de 15 mm par rapport au châssis standard et a fait l'objet d'une adaptation dynamique.

Châssis mauvaises routes

Le châssis mauvaises routes est rehaussé de 20 mm par rapport au châssis standard et sa mise au point a été adaptée.



313_010

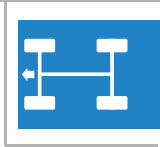

Composants du système

Cadre auxiliaire

Le cadre auxiliaire aluminium en trois parties supporte bras transversal, barre stabilisatrice et mécanisme de direction.

Une rigidité élevée et un excellent comportement dynamique sont obtenus par six points de vissage avec la carrosserie.

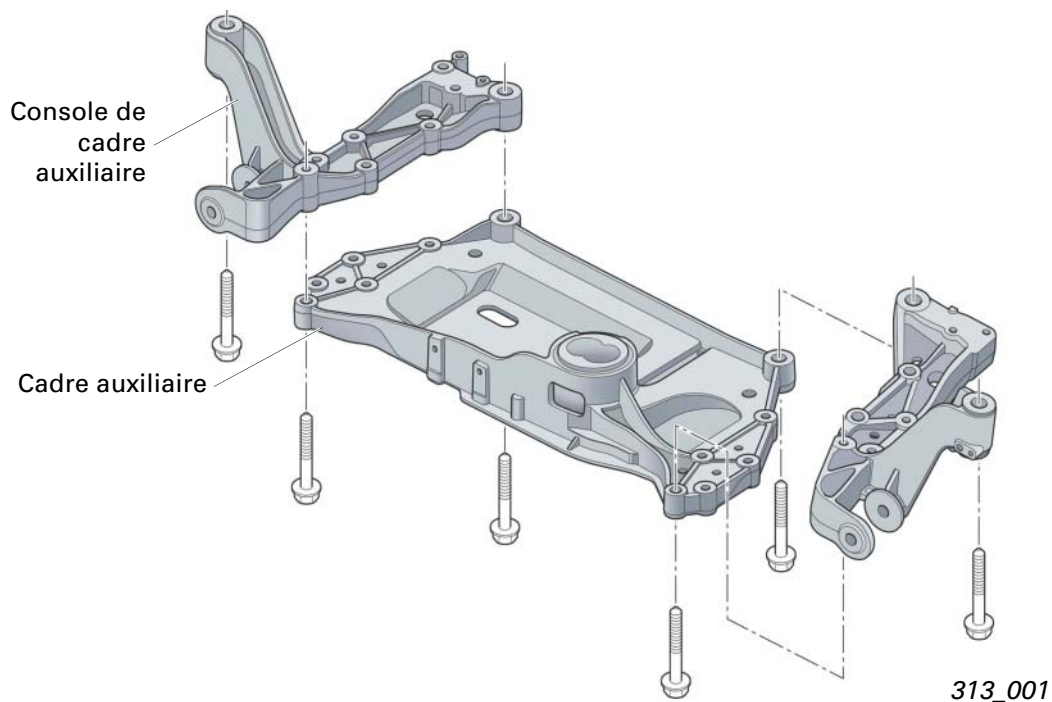

Jambe de force

Des ressorts hélicoïdaux avec ressorts supplémentaires progressifs en polyuréthane jouent le rôle d'éléments de suspension.

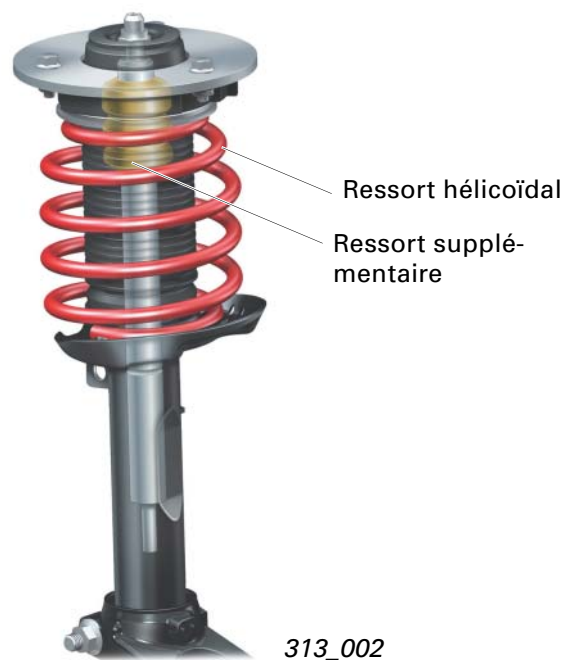

Essieux

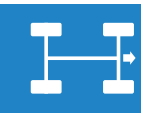

Palier de pivot

La liaison entre palier de pivot en fonte nodulaire et jambe de force est assurée par serrage. Dans le plan inférieur, le palier de pivot est relié à la rotule de guidage du bras transversal. L'unité de roulement de roue est vissée avec le palier de pivot.

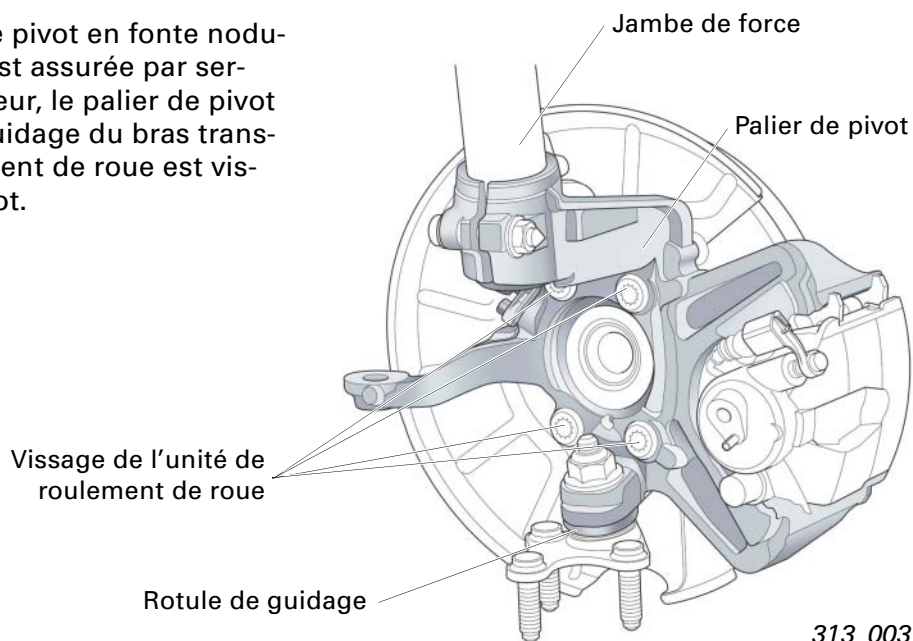

313_003

Bras transversal, rotule de guidage et palier de fixation

Le bras transversal constitue la liaison inférieure entre carrosserie et palier de pivot. La rotule de guidage est vissée en trois points sur le bras transversal.

Le bras transversal est fixé, à l'avant, directement sur le cadre auxiliaire et, à l'arrière, par l'intermédiaire d'un palier de fixation, sur la carrosserie.

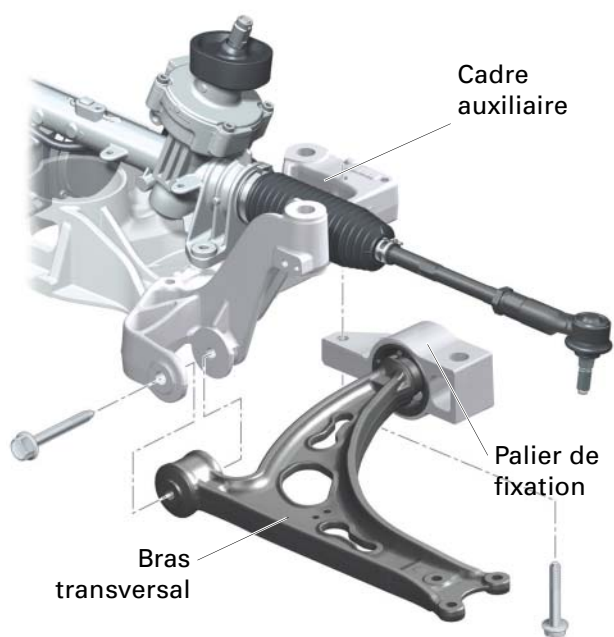

313_004

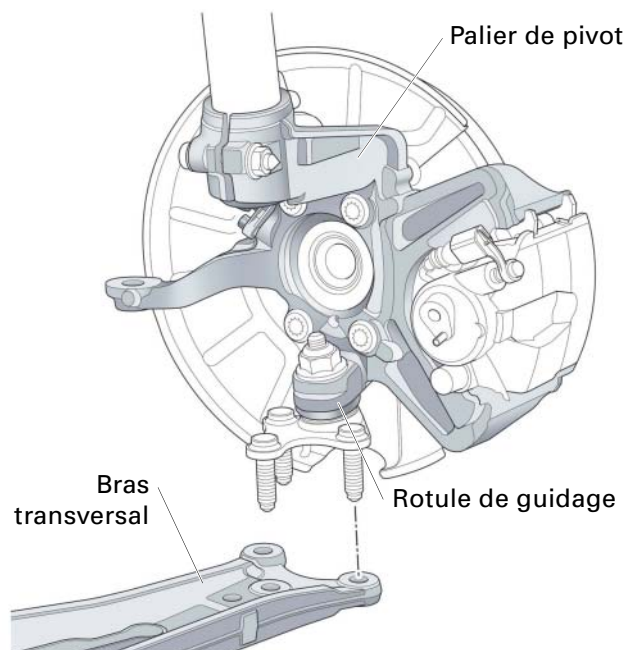

313_005

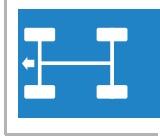

Barre stabilisatrice

La fixation est assurée par deux paliers sur le cadre auxiliaire. Les extrémités de la barre stabilisatrice sont directement reliées aux jambes de force, au moyen de biellettes de couplage. Cela permet de réaliser une démultiplication cinématique optimale de 1:1 (course de la roue = course de l'extrémité de la barre stabilisatrice).

La sensibilité de réponse de la barre stabilisatrice est ainsi assurée. La dimension de la section de la barre stabilisatrice a pu être réduite. Cela contribue à la diminution du poids. L'utilisation de barres stabilisatrices tubulaires a en outre permis une nouvelle réduction du poids de l'essieu avant de 0,9 kg.

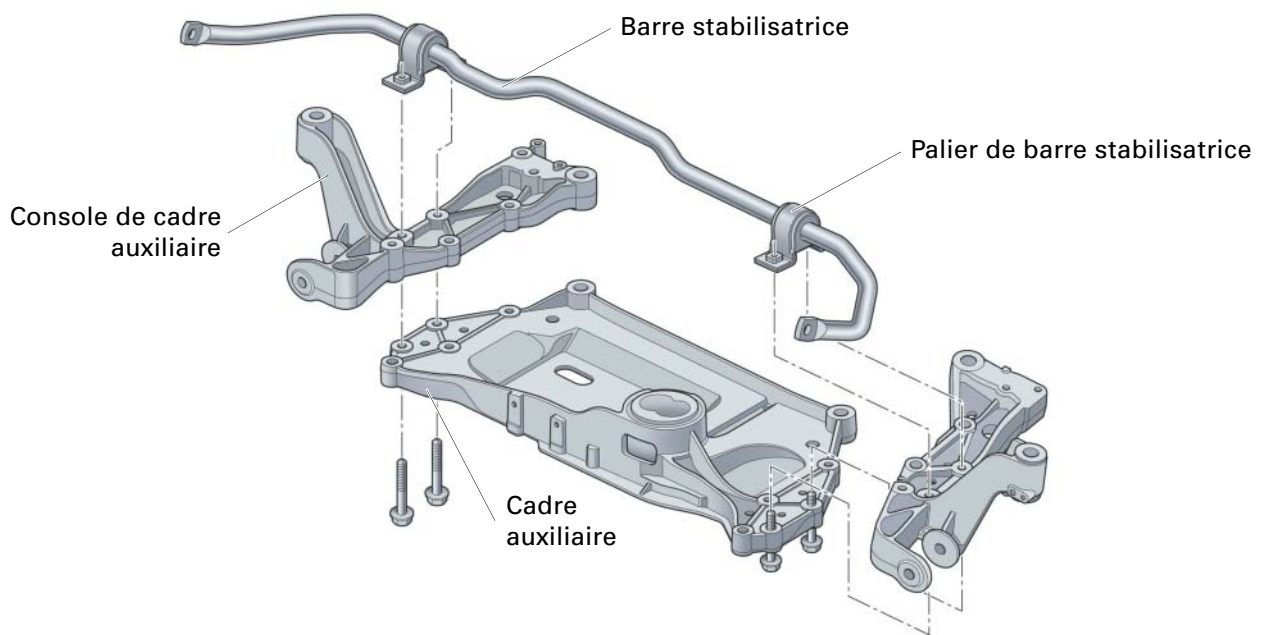

313_007

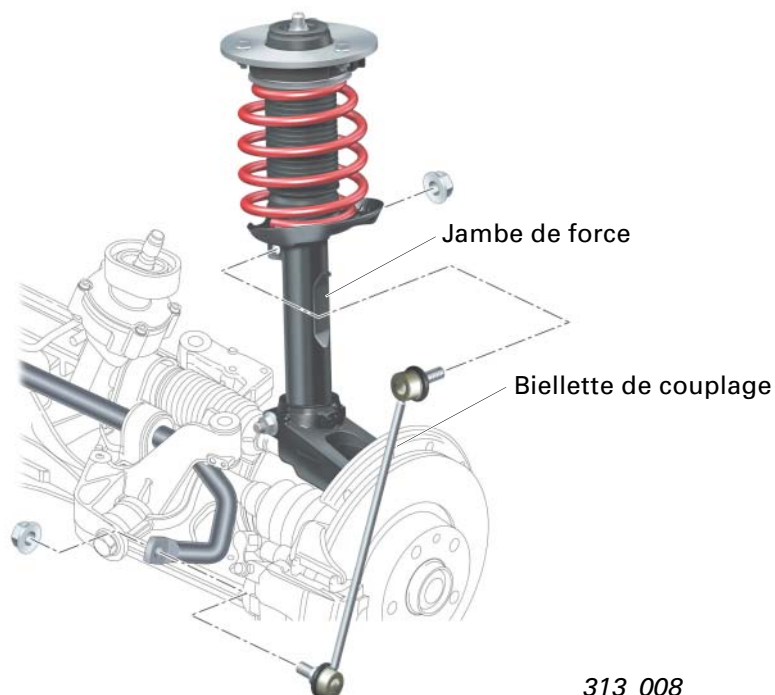

313_008

Essieux

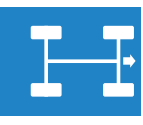

Unité de roulement de roue

Il est fait appel à une unité de roulement de roue de la troisième génération. Moyeu de roue et roulement de roue constituent une unité vissée avec le support de roue. Les forces de précontrainte pour réglage du jeu du roulement ne sont plus appliquées par le vissage du roulement de roue. Il s'ensuit une augmentation de la longévité et une simplification des travaux de montage et de démontage lors d'opérations d'entretien.

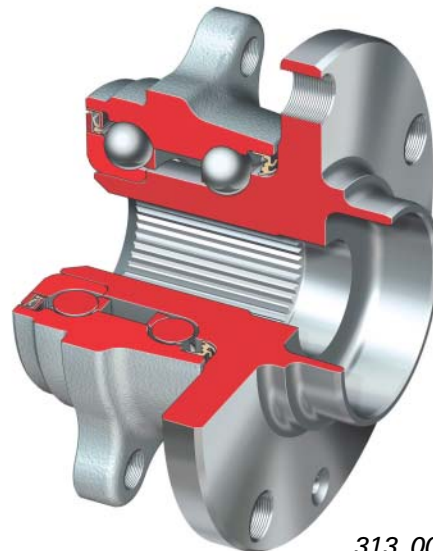

313_006

Arbre de pont

Sur les véhicules à couple-moteur élevé et traction AV (TDI de 2,0 l), il est fait appel à des arbres de pont de longueur identique. Cela permet d'éviter les influences négatives de la traction sur la direction.

Pour cette réalisation, il a fallu intégrer un arbre intermédiaire.

L'utilisation d'arbres de pont monobloc contribue à la réduction du poids tout en augmentant la rigidité à la torsion.

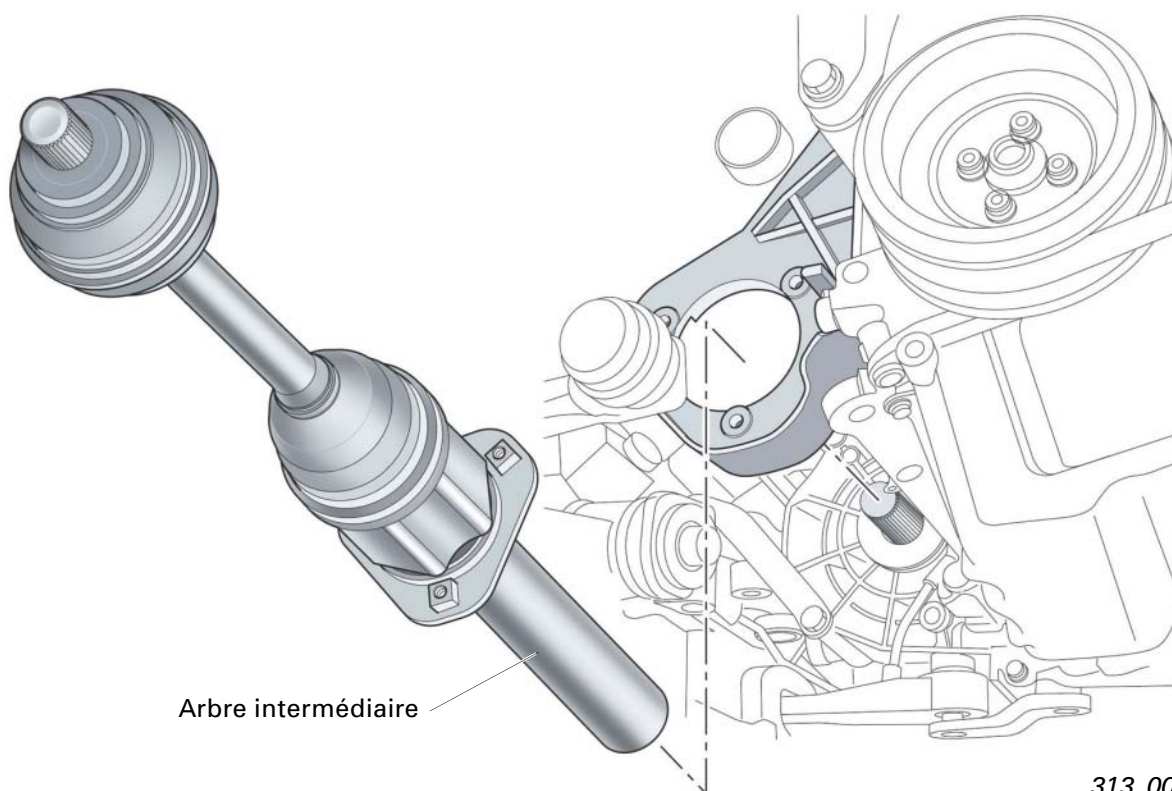

313_009

Essieu arrière

Synoptique

Le véhicule est équipé d'un essieu arrière à quatre bras. De conception entièrement nouvelle, l'essieu se caractérise par sa compacité, son excellent rapport coût/poids et un comportement dynamique optimal.

L'utilisation d'un grand nombre de pièces identiques conditionne l'utilisation sur les véhicules à traction AV et transmission intégrale. L'avantage essentiel du concept d'essieu mis en oeuvre est la dissociation de l'appui des forces longitudinales et latérales.



Essieu arrière pour traction AV

Synoptique

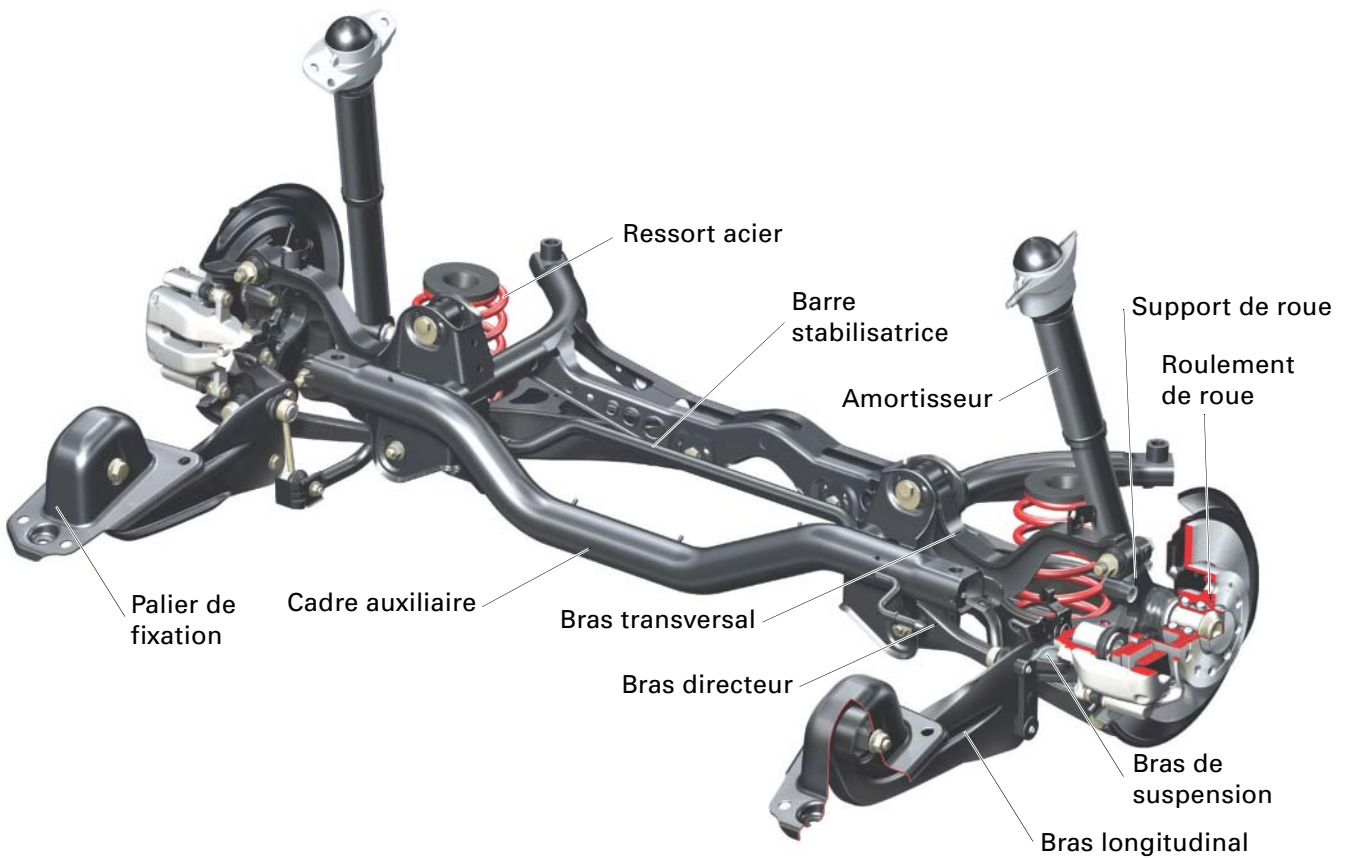

313_011

Essieux

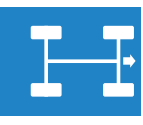

Composants du système

Cadre auxiliaire

Le cadre auxiliaire est une pièce soudée en acier. Il est vissé de manière rigide à la carrosserie. Les points de vissage sur la carrosserie sont identiques pour la traction AV et la transmission quatre.



313_012

Support de roue

Le support de roue est une pièce forgée en acier avec tourillons de fusée moulés pour logement du roulement de roue.

Roulement de roue

Le moyeu et le roulement de roue constituent une unité. Le roulement de roue est vissé avec une vis expansible sur le tourillon de fusée du support de roue. Cela assure la précontrainte requise du roulement (= roulement de roue de la 2ème génération). La bague de détection de la vitesse de roue (cf. ESP, page 48) est intégrée au roulement de roue.

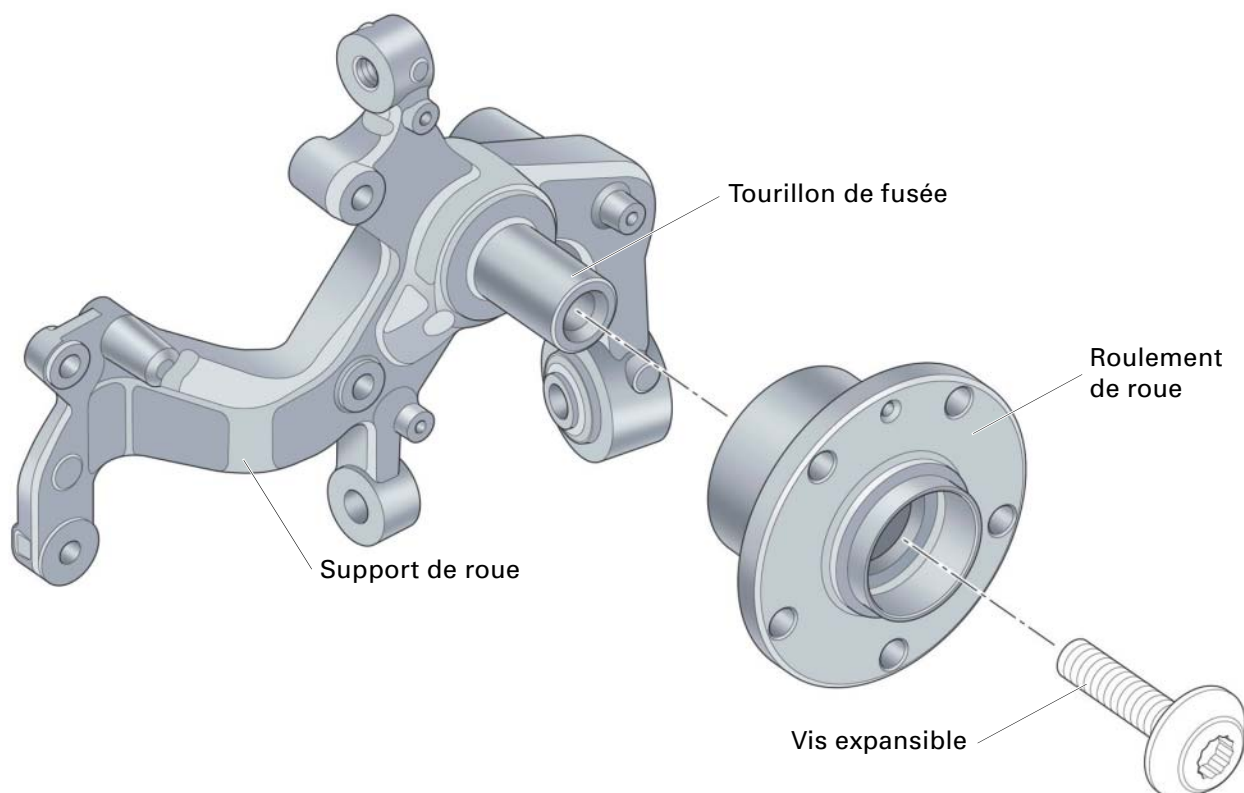

313_013



Bras longitudinal

La fixation du bras longitudinal côté carrosserie est assurée par un patin métal-caoutchouc logé dans un palier de fixation en tôle d'acier. Le palier de fixation est vissé de manière rigide sur la carrosserie. Le patin métal-caoutchouc largement dimensionné apporte une contribution essentielle à l'amélioration du confort de roulement.



Le patin métal-caoutchouc est positionné au montage, cf. Manuel de réparation.

L'assemblage vissé du bras et du palier de fixation a lieu avant de procéder au vissage du palier de fixation sur la carrosserie. (Tenir compte de la position réciproque des pièces – cf. Manuel de réparation)

Le bras longitudinal est vissé de façon rigide avec le support de roue. Dans le sens vertical, il est rigide à la torsion et supporte ainsi les couples de freinage et de démarrage.

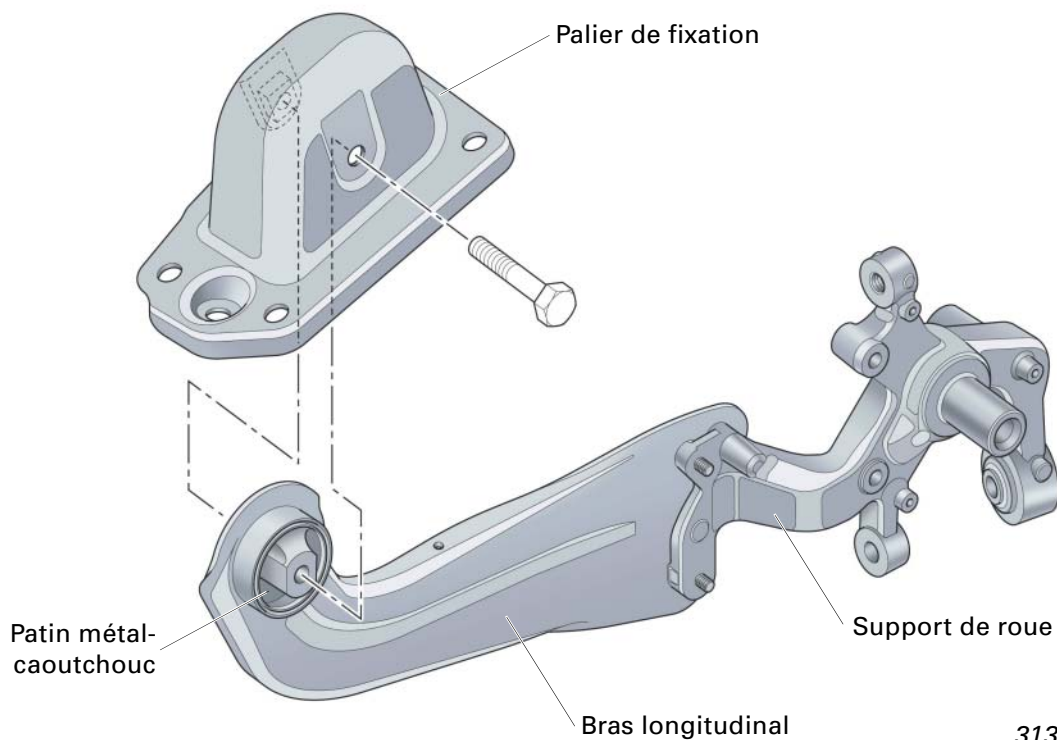

313_014

Essieux

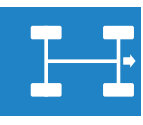

Bras de suspension

Au niveau du bras de suspension, la carrosserie vient en appui sur l'essieu via les ressorts acier. Le bras de suspension est une pièce en acier emboutie.

En vue d'une protection anti-gravillonnage, le bras est, sur la version de châssis mauvaises routes, doté d'un revêtement plastique supplémentaire.

La tringlerie du capteur de hauteur du réglage automatique du site des phares est reliée au bras de suspension gauche.

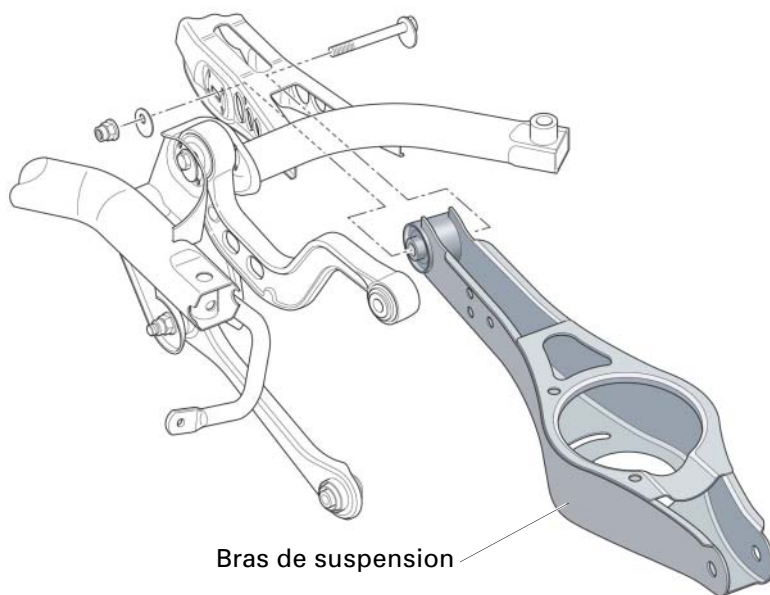

313_015

Bras transversal

Le bras transversal assure la liaison entre cadre auxiliaire et support de roue dans le plan supérieur. Il s'agit d'une pièce soudée en acier. De par sa section en T, il sert essentiellement d'appui pour les forces latérales.

La mise en oeuvre d'âmes et de tubes extérieurs en aluminium pour les éléments des paliers contribue à une nouvelle réduction du poids.

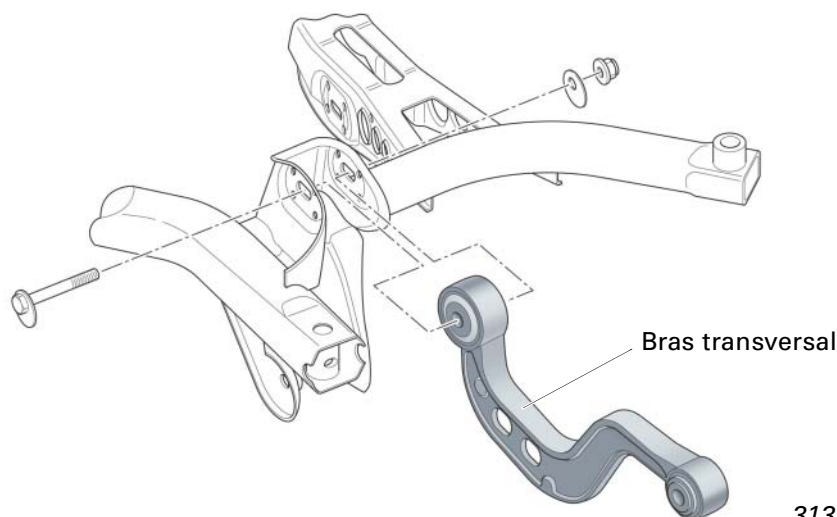

313_016



Bras directeur

Le bras directeur est une pièce en tôle d'acier déterminante pour la caractéristique de pincement.

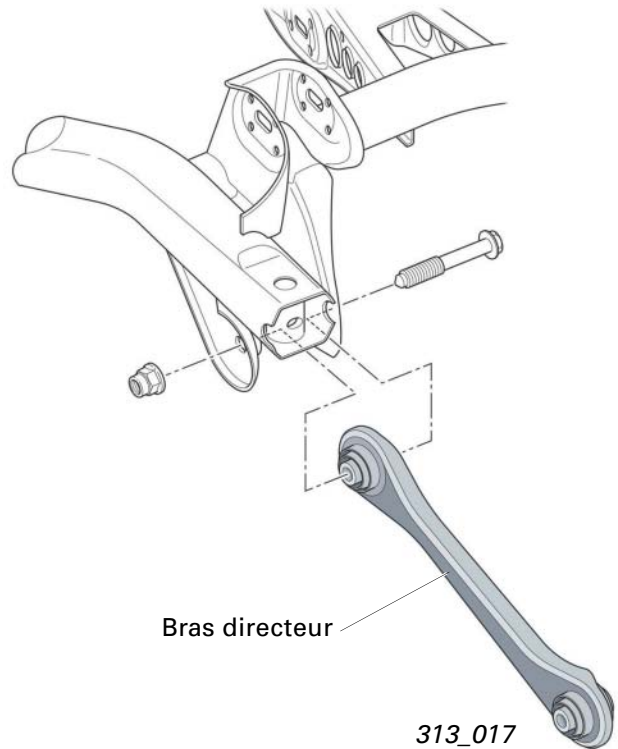

Barre stabilisatrice

Une barre stabilisatrice tubulaire identique est utilisée sur les châssis standard et sport. Sur le châssis mauvaise route, il est fait appel à une barre stabilisatrice tubulaire présentant une constante de ressort plus faible.

La barre stabilisatrice est fixée côté carrosserie sur le cadre auxiliaire dans des éléments caoutchouc, la fixation côté essieu étant assurée par une biellette de couplage sur le support de roue. La biellette de couplage est réalisée en acier avec rotule d'articulation.

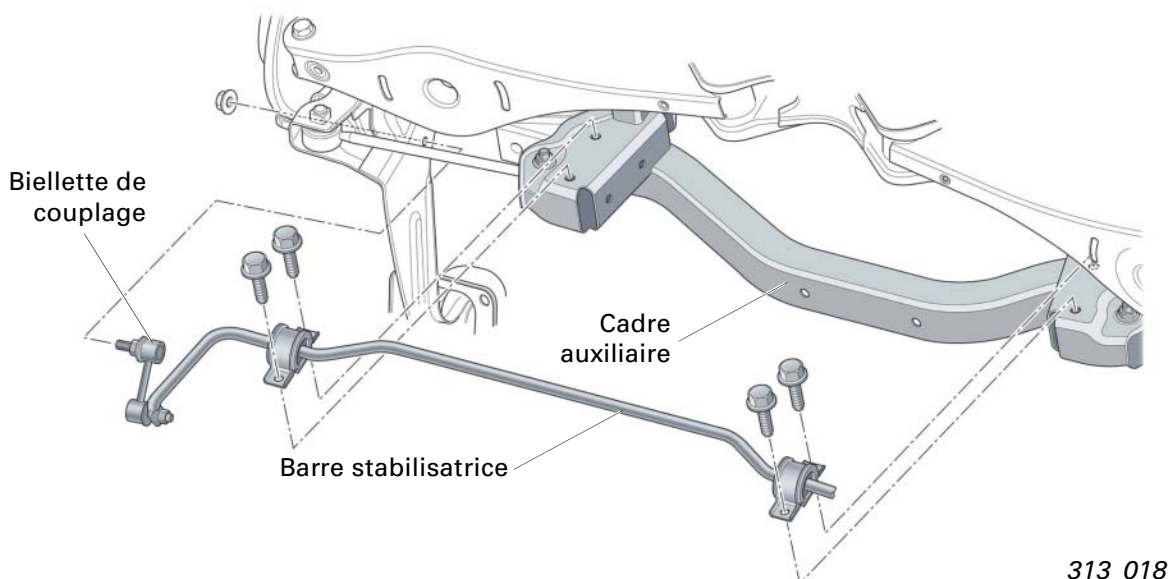

Essieux

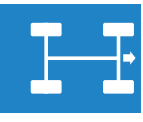

Ressort acier

Il est fait appel à un ressort cylindrique en acier à haute limite élastique présentant des extrémités repliées à caractéristique élastique linéaire.

La fixation sur la carrosserie et le bras de suspension est assurée par des rondelles élastiques en caoutchouc.



Le ressort est monté positionné sur la rondelle élastique inférieure, cf. Manuel de réparation.

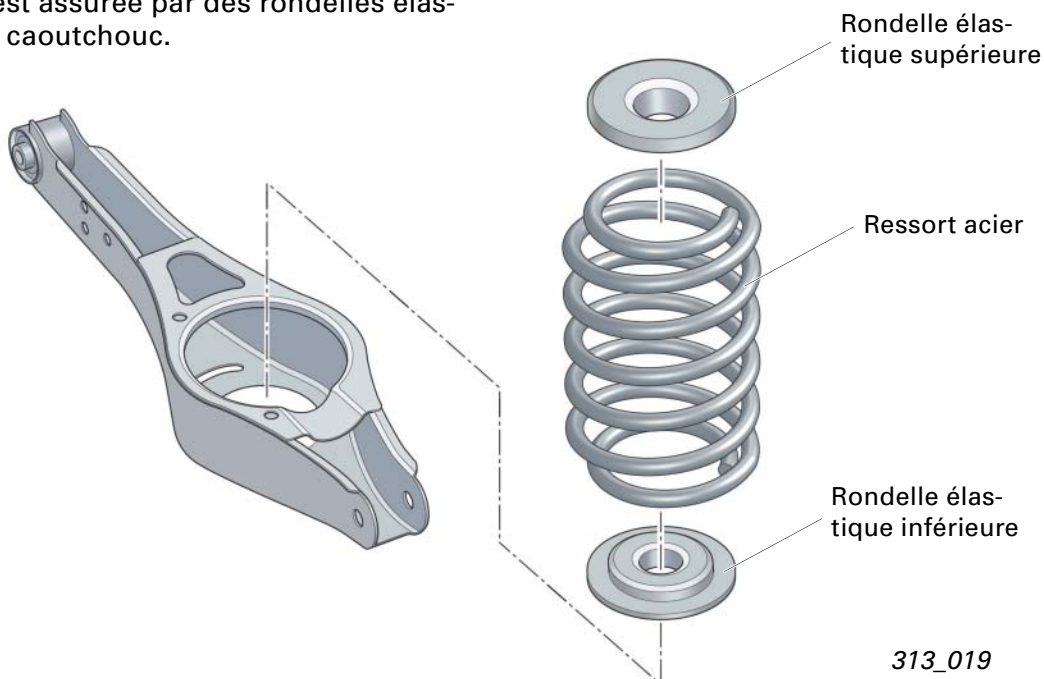

Amortisseur

Les amortisseurs pneumatiques à double tube sont fixés en position d'extrémité sur les supports de roue. Cette position assure la transmission optimale de la course de la roue à la course de l'amortisseur, tout en garantissant une largeur de chargement confortable. Le tube et le piston d'amortisseur plus largement dimensionnés ont permis de réduire la pression interne de l'amortisseur par rapport au modèle précédent. Cela se traduit par une amélioration du confort.

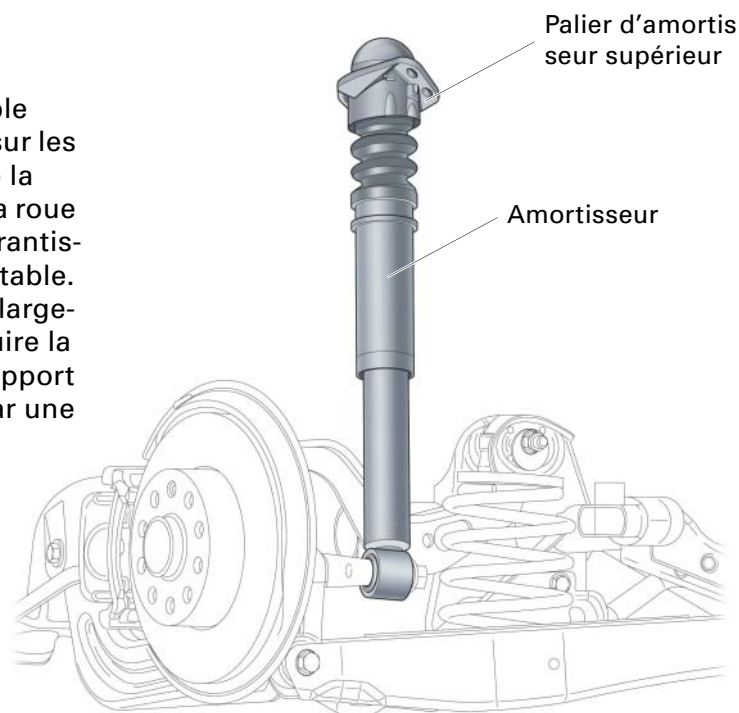



Essieu arrière quattro

Synoptique

L'essieu arrière moteur a été réalisé en apportant des modifications au cadre auxiliaire, à la barre stabilisatrice, au support de roue et au roulement de roue.

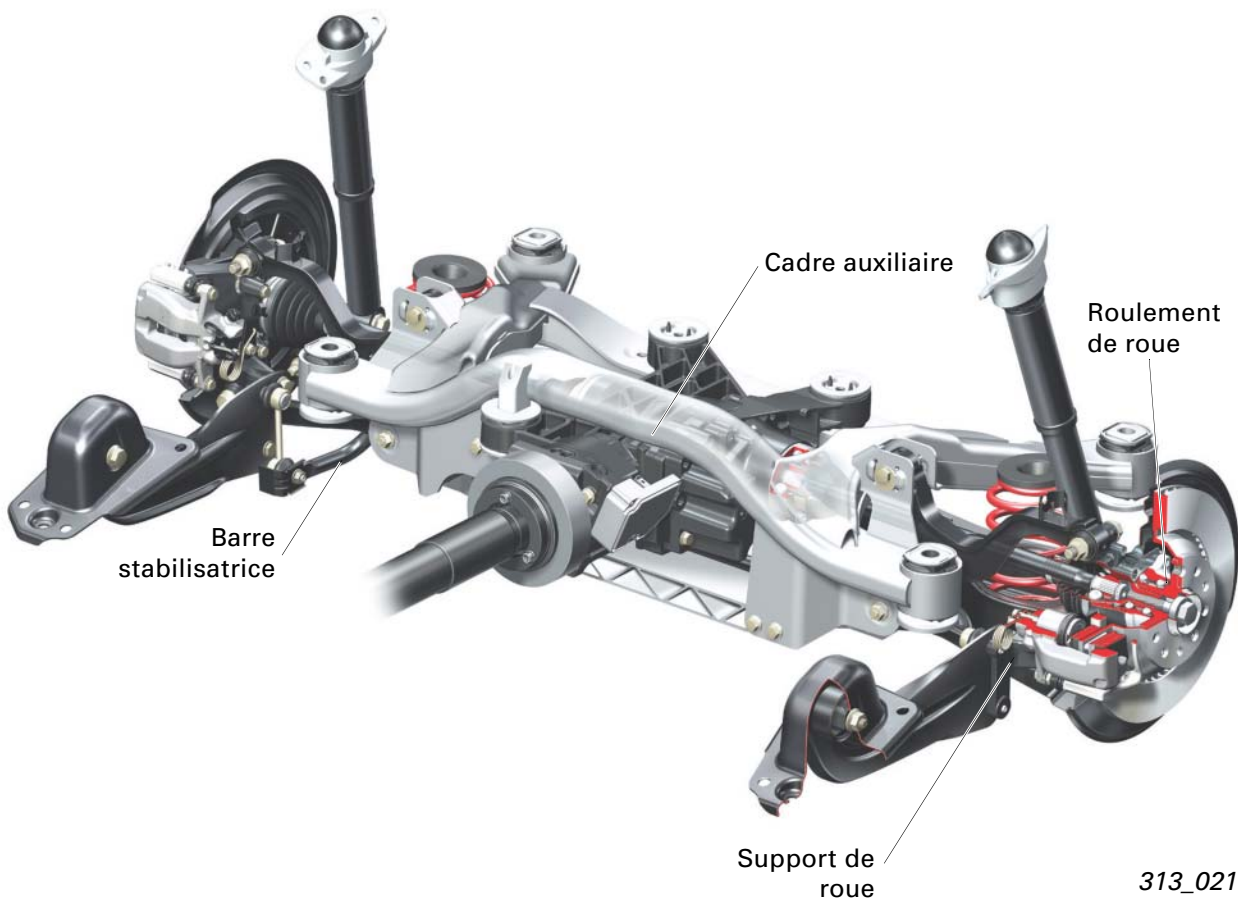

Essieux

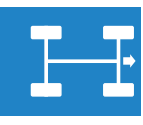

Composants du système

Cadre auxiliaire

Le cadre auxiliaire est une construction soudée en aluminium. Il supporte également le couple réducteur arrière. Il est vissé à la carrosserie via des patins métal-caoutchouc largement dimensionnés. Cela garantit un bon découplage acoustique avec la carrosserie.

Une traverse vissée supplémentaire en aluminium assure, par fermeture du cadre auxiliaire dans la partie inférieure, une augmentation de la rigidité. L'utilisation d'aluminium se traduit par une réduction de poids de l'ordre de 7 kg.

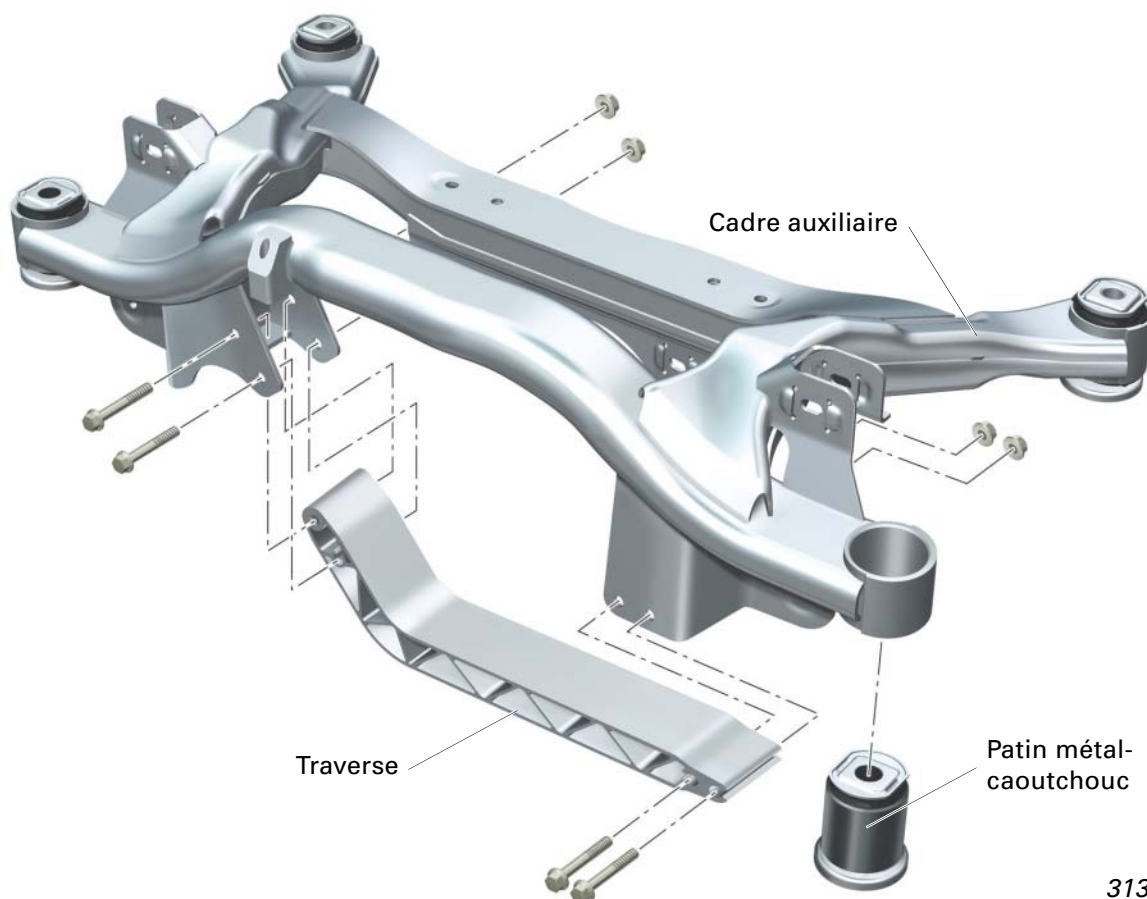

313_022



Roulement de roue

Il est fait appel à un roulement de roue de la 3ème génération (identique à celui de l'essieu AV).

Support de roue

La géométrie du support de roue a été modifiée en vue de réaliser l'entraînement de l'essieu arrière (mise en oeuvre d'un roulement de roue et d'un arbre de pont modifiés).

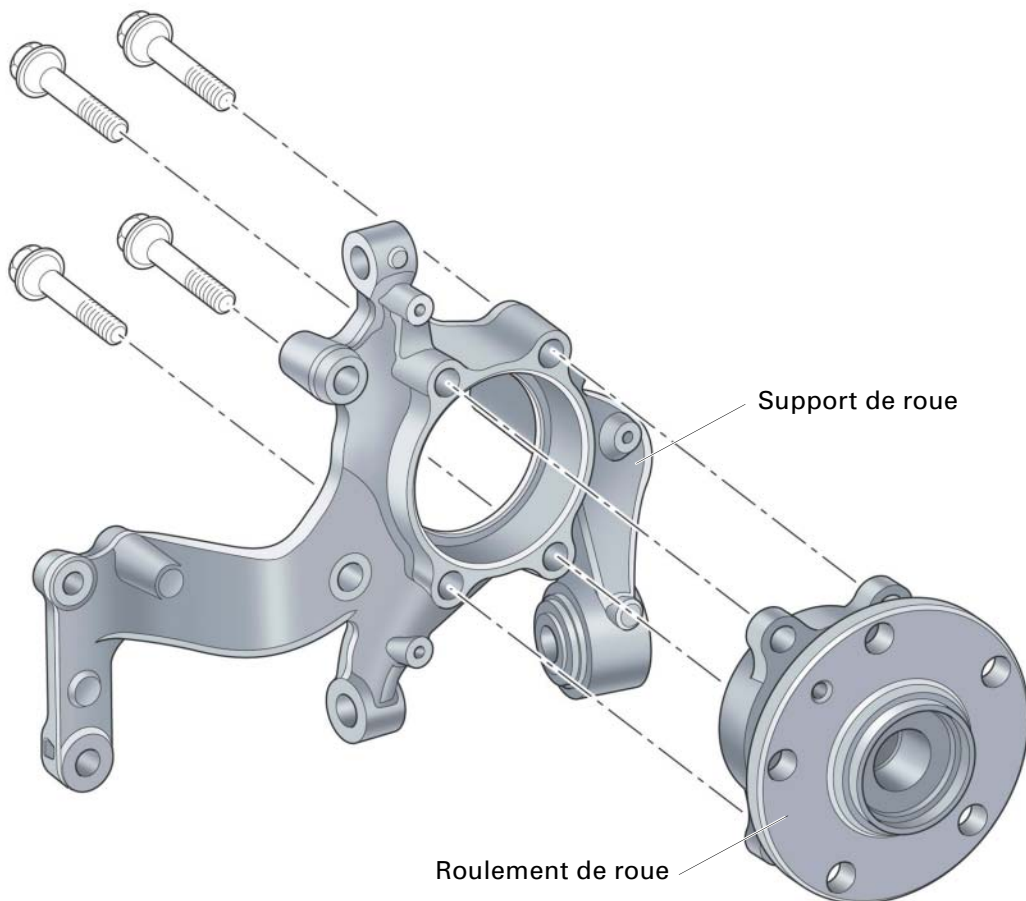

313_023

Barre stabilisatrice

La géométrie de la barre stabilisatrice a été modifiée en vue d'assurer la mobilité par rapport au couple réducteur arrière.

Le dimensionnement est identique à celui de la version traction AV.

Essieux

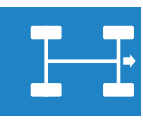

Contrôle/réglage de géométrie du véhicule

Essieu avant

Sur l'essieu avant, le pincement positif se règle au niveau des barres de direction.

La translation du palier de fixation permet un réglage limité de la chasse.

Il est possible, par décalage latéral du cadre auxiliaire, de régler le carrossage dans une plage limitée.

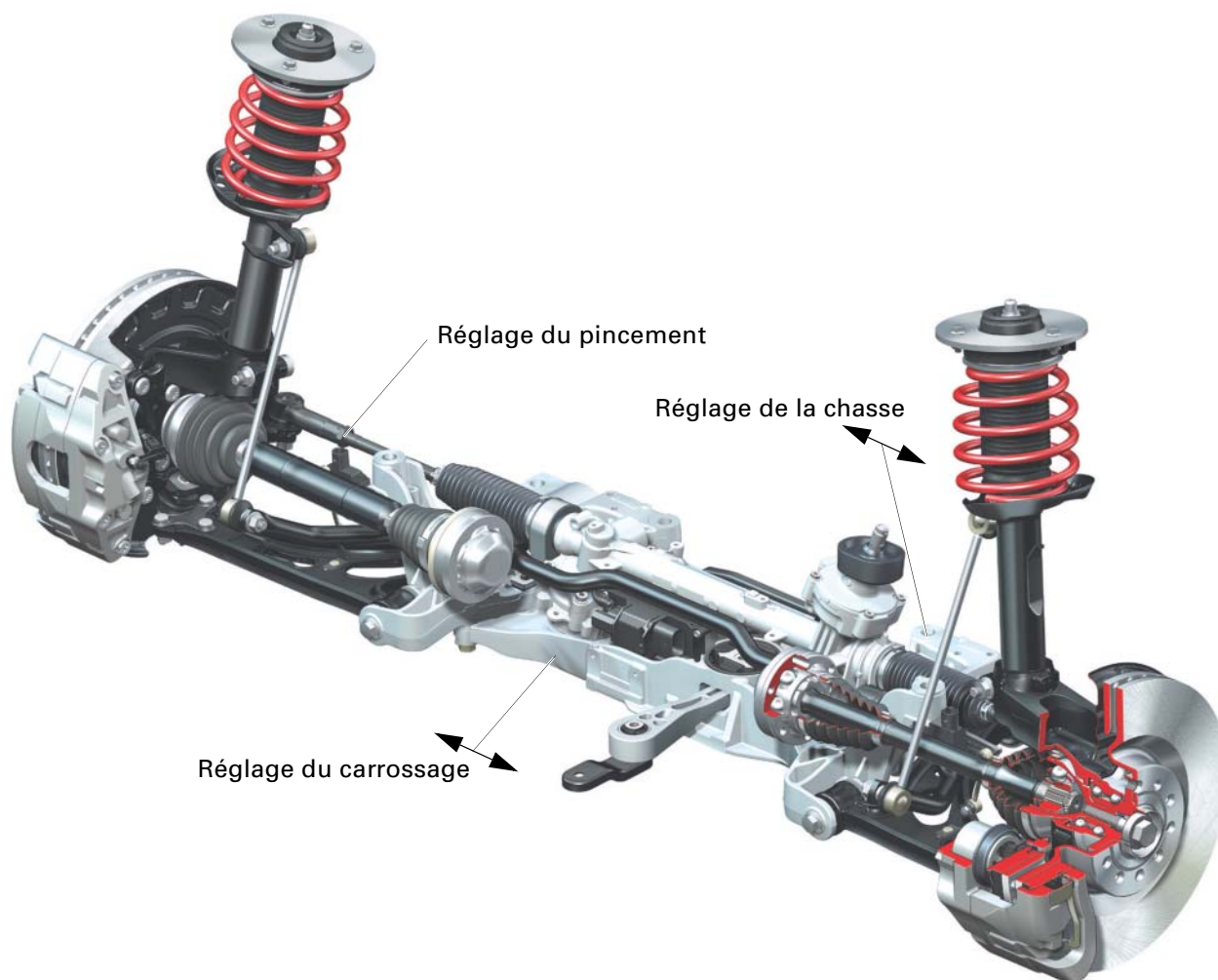

313_024



Essieu arrière

Sur l'essieu arrière, le réglage du pincement et du carrossage des roues peut s'effectuer individuellement. Sur les tractions avant et quatre, le réglage du pincement s'effectue au niveau de l'assemblage vissé bras de suspension - cadre auxiliaire.

Le réglage du carrossage s'effectue au niveau de l'assemblage vissé bras transversal - cadre auxiliaire.

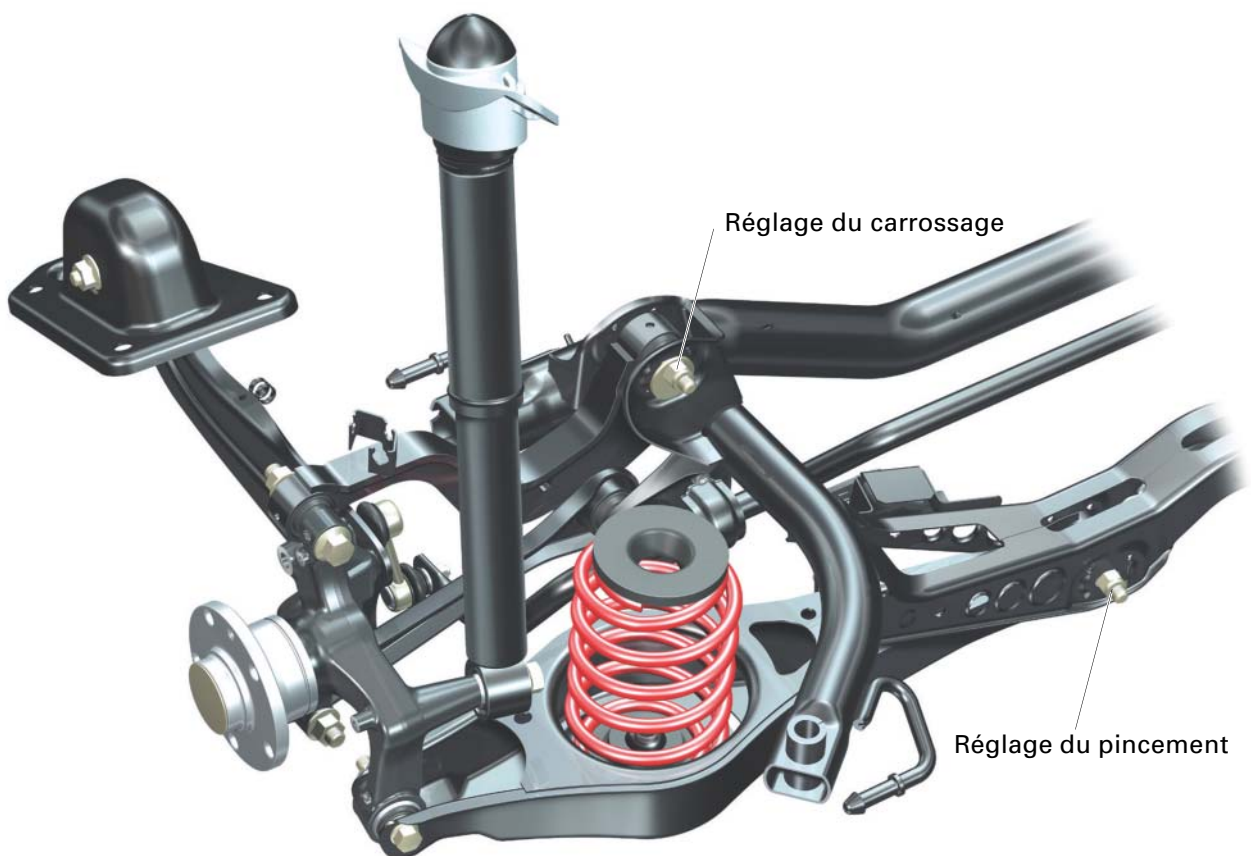

313_025

Direction

Direction électromécanique (EPS)

(EPS = electrical power steering)

Synoptique

Depuis plusieurs années, les assistances de direction sont devenues un équipement technique standard sur les VL. La force nécessaire au braquage est fournie par la force musculaire du conducteur et une source d'énergie supplémentaire. Jusqu'ici, cette énergie supplémentaire était hydraulique ou bien électrohydraulique.

Des systèmes de direction à assistance purement électrique, tout spécialement destinés aux petites voitures (jusqu'à la catégorie moyenne), ont été mis au point au cours des dernières années. Ce type de système de direction équipe pour la première fois l'Audi A3 '04.

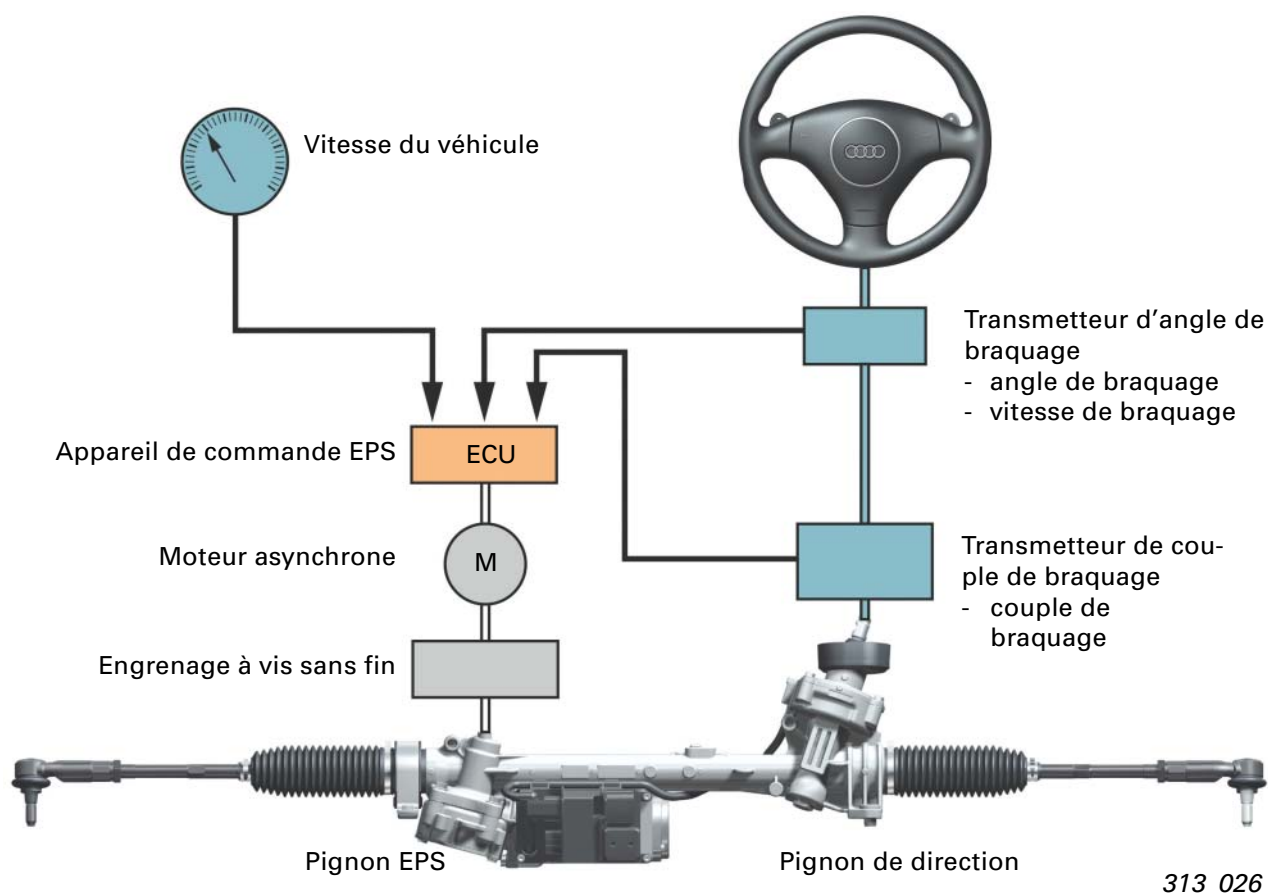

Il est fait appel à un système à "double pignon".

L'assistance de direction est fournie par un second pignon agissant parallèlement sur la crémaillère. L'entraînement de ce pignon est assuré par un moteur électrique.

Un transmetteur de couple détermine le couple au niveau du pignon de direction. L'appareil de commande électronique calcule le couple d'assistance requis en fonction du couple de direction, de la vitesse du véhicule, de l'angle de braquage, de la vitesse de braquage et d'autres grandeurs d'entrée.

Avantages

- Réduction de la consommation de carburant de 0,1 à 0,2 l/100 km par adaptation de la puissance en fonction des besoins
- Réalisation aisée d'une assistance de direction et d'un amortissement asservis à la vitesse, d'où une sensation au volant optimale dans toutes les situations
- Insensibilité relative aux irrégularités de la chaussée
- Deux variantes matérielles (conduite à gauche/droite) sont suffisantes, étant donné que les adaptations peuvent s'effectuer par modifications du logiciel
- Réalisation d'un réalignement actif des roues
- Faible bruit dans l'habitacle



Direction

Composants du système

Synoptique du système

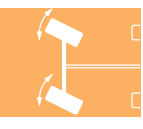

K161 - Témoin de direction assistée électromécanique

J500 App. commande de direction assistée électromécanique

V187 Moteur de direction assistée électromécanique

G269 Transmetteur de couple de braquage

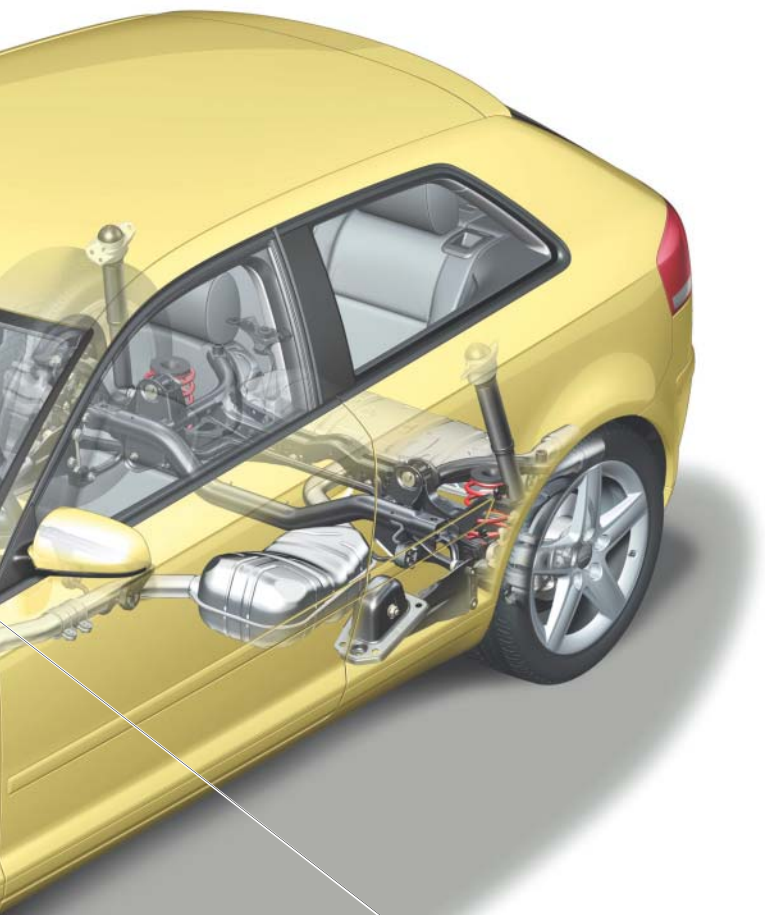

G85 Transmetteur
d'angle de braquage

313_027

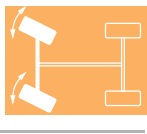

Direction

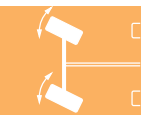

V187 Moteur de direction assistée électromécanique

Le moteur et le réducteur sont logés dans un boîtier en aluminium. L'arbre de rotor côté sortie est réalisé sous forme de vis sans fin.

La roue de vis sans fin entraîne le pignon en vue de l'assistance de direction. Un amortisseur de vibrations entre la roue d'entraînement et le pignon assure une entrée en prise en douceur, sans à-coups.

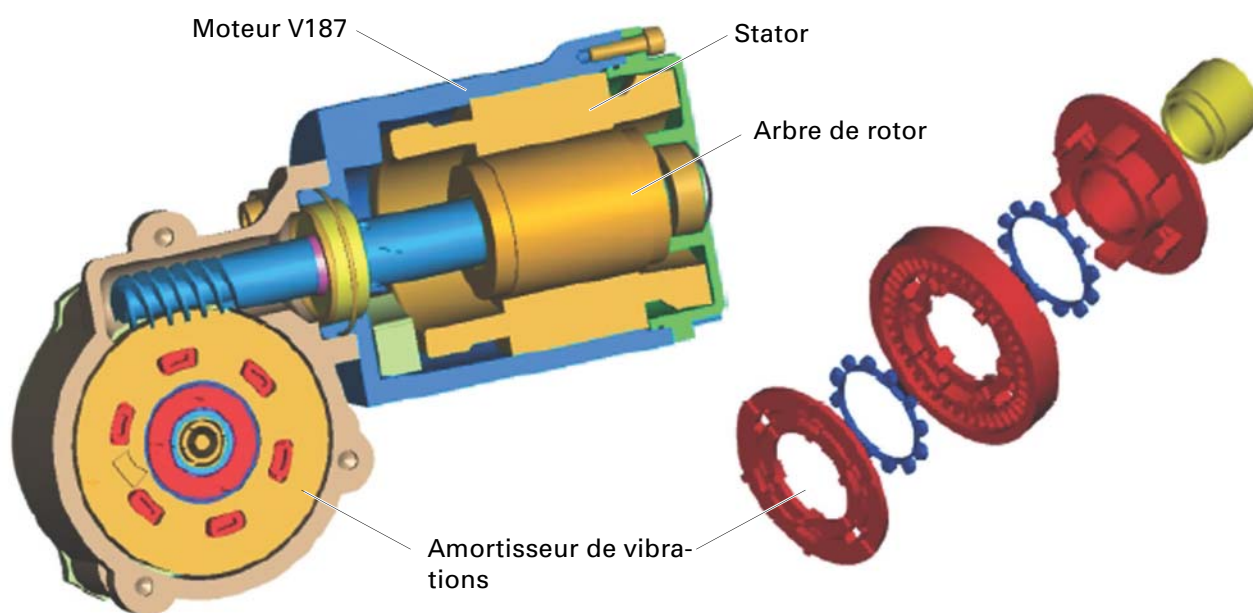

313_028

Le moteur V187 est un moteur asynchrone. L'architecture des moteurs asynchrone est simple (sans balais), ce qui se traduit par une excellente sécurité de fonctionnement. Ces moteurs se caractérisent en outre par un temps de réponse court et sont donc appropriés dans le cas de mouvements rapides de braquage. Le couple d'assistance maximal est de 4,4 Nm. Le moteur délivre un couple même en l'absence de braquage.

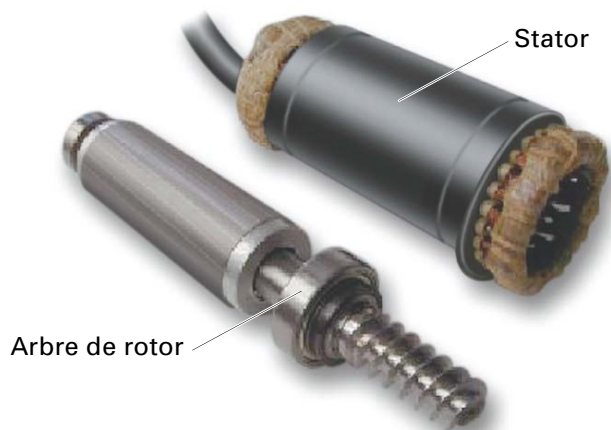

313_029

Transmetteur de régime du rotor G28

La position (angle de rotation) du rotor du moteur électrique V187 est enregistrée par un transmetteur. Ce dernier utilise l'effet magnétorésistif*. Le détecteur est intégré dans le moteur électrique et n'est pas accessible de l'extérieur.

Le transmetteur fournit un signal sinusoïdal et un signal cosinusoidal comme signaux d'angle de sortie. Deux signaux sont émis en vue de permettre à l'appareil de commande de procéder à un contrôle de plausibilité (surveillance du fonctionnement). L'appareil de commande J500 a besoin de l'indication de position pour calculer l'assistance de direction nécessaire.

Appareil de commande d'assistance de direction J500

L'appareil de commande est solidaire du moteur. Il est réalisé en technologie microhybride. L'appareil de commande détermine, sur la base des signaux d'entrée, les besoins momentanés en couple d'assistance. L'intensité du courant excitateur est calculée et le moteur V187 piloté.

Un détecteur de température est implémenté dans l'appareil de commande. Il mesure la température des étages finals. Si la température augmente trop, il y a réduction de la puissance fournie (et de l'assistance de direction).

En cas de défaut, il y a coupure "en douceur" de l'assistance de direction. Le signal de remplacement utilisé est un signal de vitesse de braquage calculé à partir du signal d'angle de braquage.

*Effet magnétorésistif :

On exploite ici le phénomène physique, selon lequel la résistance électrique dans le sens longitudinal et transversal d'un circuit imprimé varie en fonction de la direction d'un champ magnétique appliqué.

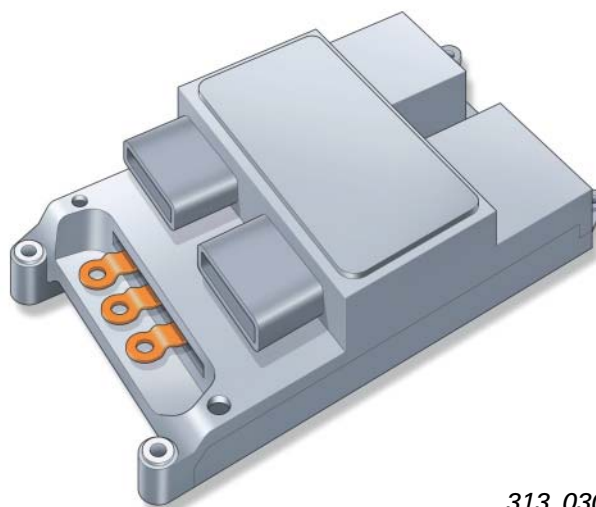
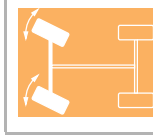

313_030

Direction

Appareil de commande d'assistance de direction J500

Signaux d'entrée et de sortie

- Signaux d'entrée
- Signaux de sortie

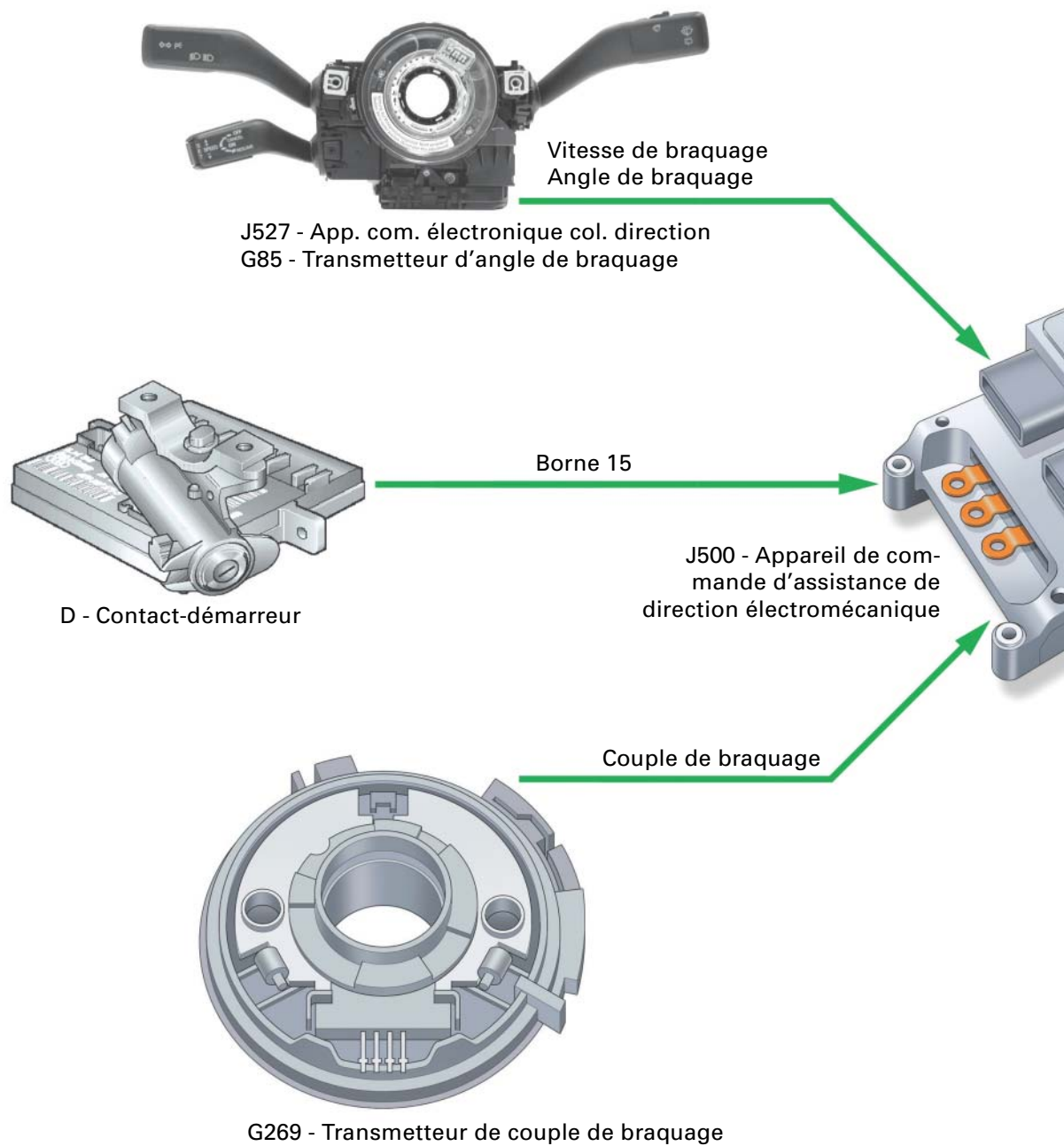

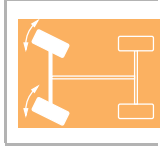

J285 - Appareil de commande avec unité d'affichage dans le porte-instruments



K161 - Témoin

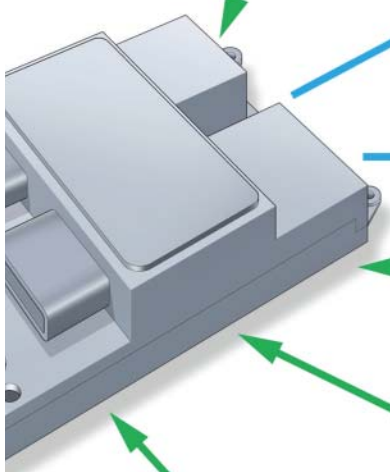

Vitesse du véhicule

Pilotage du témoin

Pilotage du moteur

Régime du rotor
Vitesse de braquage

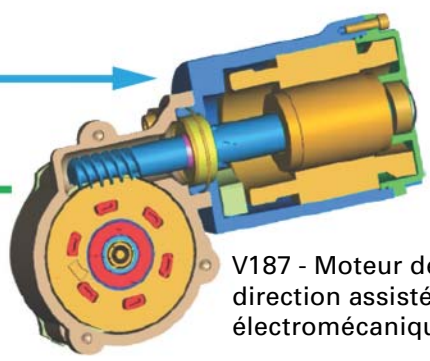

V187 - Moteur de direction assistée électromécanique

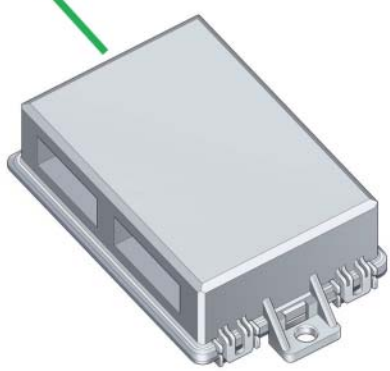

J220 - Appareil de commande pour Motronic



J104 - Appareil de commande d'ESP

Régime-moteur

Vitesse du véhicule

Direction



Transmetteur de couple de braquage G269

Le transmetteur reprend le principe des capteurs magnétorésistifs. Une bague magnétique est solidaire de l'arbre de direction et donc de la partie supérieure de la barre de torsion. Le capteur est monté sur l'arbre de pignon, qui est relié à la partie inférieure de la barre de torsion.

Le contact est assuré par un ressort spiral. Une rotation définie de la barre de torsion se produit en fonction de la force appliquée au volant. Il en résulte un déplacement relatif entre la bague magnétique et le capteur. La variation de résistance imputable à l'effet magnétorésistif est évaluée par l'appareil de commande.

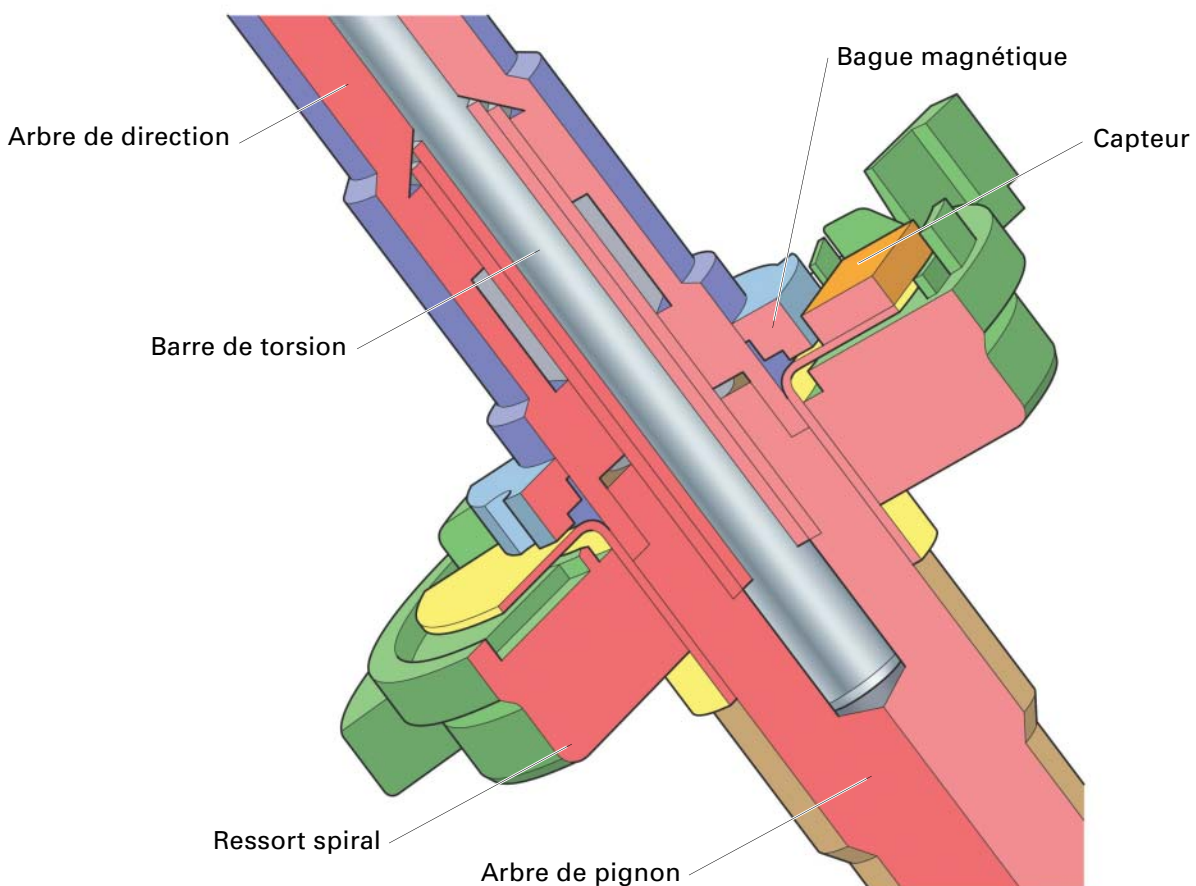

313_032



En cas de défaut du transmetteur de couple de direction, il faut remplacer le mécanisme de direction.

En cas de détection d'un défaut, l'assistance de direction est mise hors circuit. La mise hors circuit n'a pas lieu brutalement, mais s'effectue "en douceur". En vue d'une coupure pilotée en douceur, l'appareil de commande calcule un signal de remplacement pour le couple de braquage à partir de l'angle de braquage et du régime du rotor du moteur électrique.

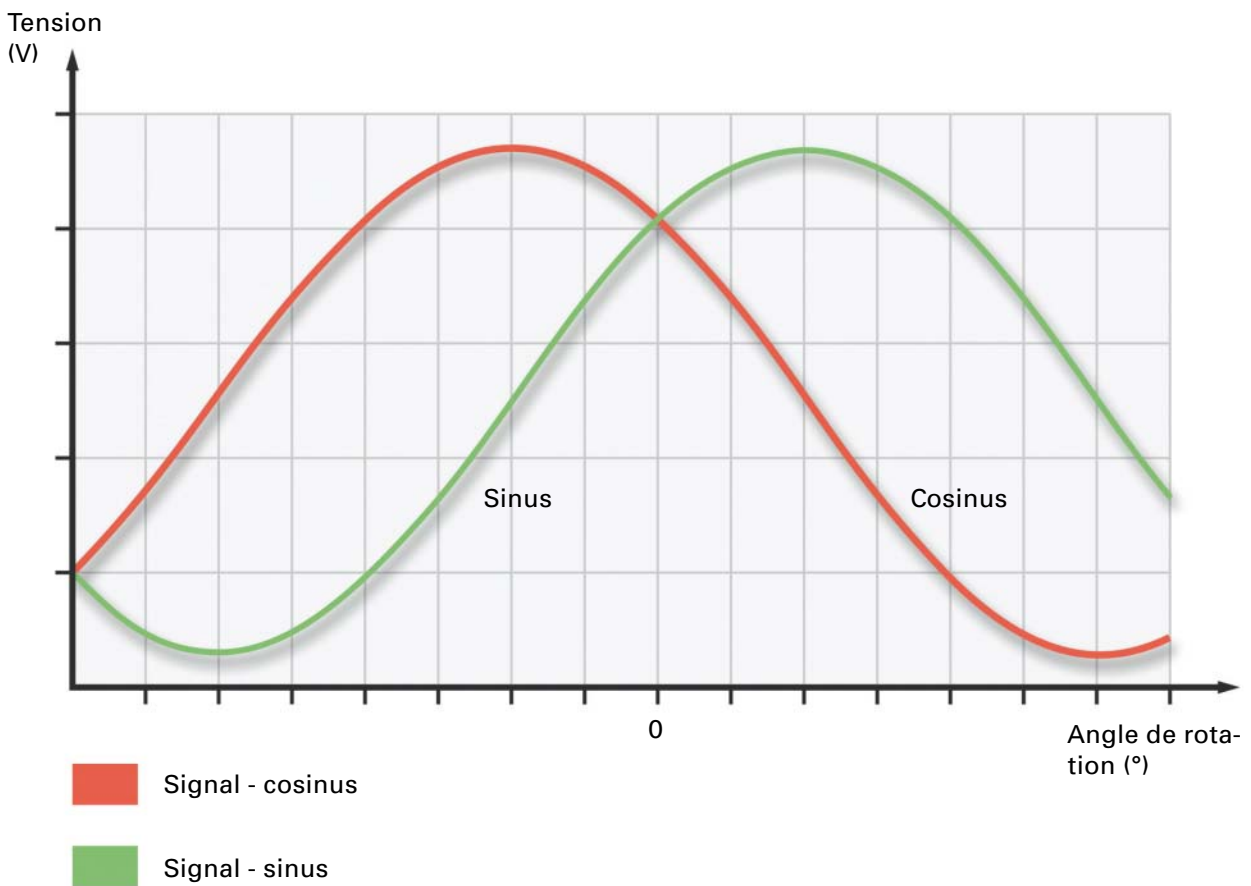
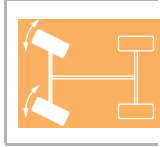
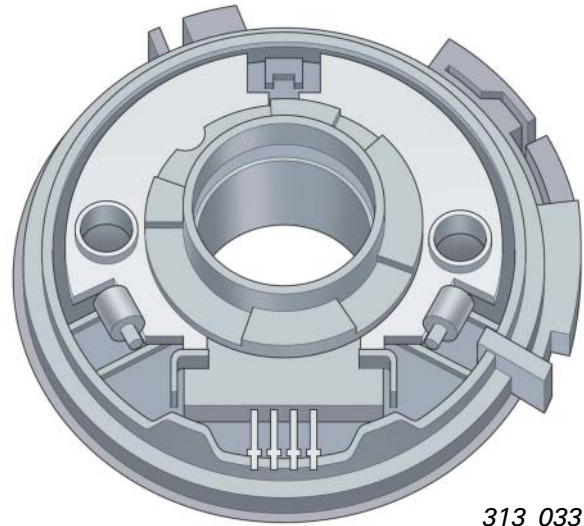

313_034

Direction

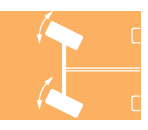

Transmetteur d'angle de braquage G85

Le transmetteur enregistre l'angle de braquage. L'électronique d'évaluation des signaux est intégrée dans l'appareil de commande d'électronique de colonne de direction J527. En plus de l'angle de braquage, l'appareil de commande enregistre la vitesse de braquage en vue du calcul de l'assistance de direction requise. Dans les grandes lignes, le transmetteur s'apparente, en termes d'architecture et de fonctionnement, à celui de l'Audi A4 (description du principe mécanique, cf. Programme autodidactique 204).

Lors du remplacement du transmetteur G85 et/ou de l'appareil de commande ESP J104, il faut recalibrer et réinitialiser l'appareil de commande J104 (pour plus de détails, cf. Manuel de réparation actuel et guide de dépannage).

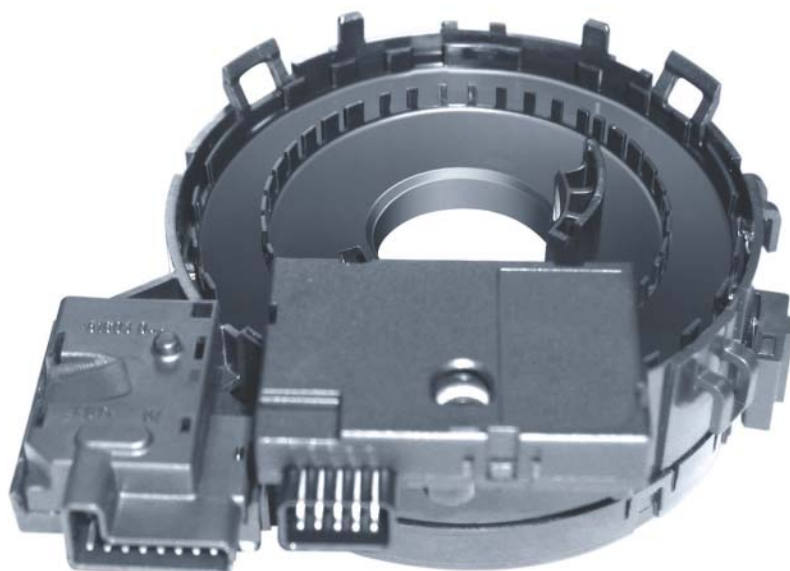

313_056

Témoin K161

Le témoin est logé dans le porte-instruments. Il sert à l'affichage des défauts du système. Un triple gong retentit simultanément lors de l'allumage du témoin.



313_036

Fonctionnement

Le fonctionnement général est expliqué ci-dessous en prenant pour exemple un braquage type.

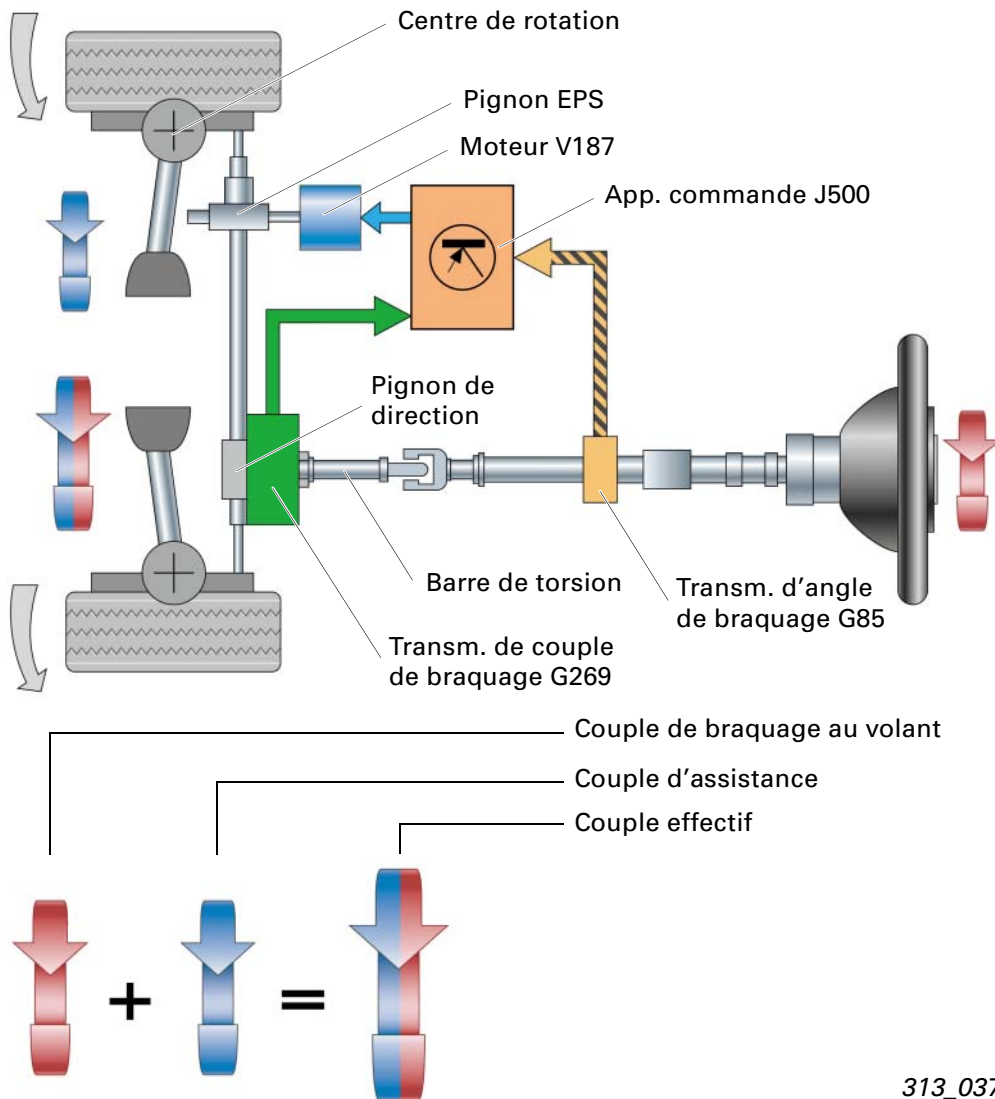

Le conducteur commence à tourner le volant. Le couple au niveau du volant provoque une rotation de la barre de torsion. Le transmetteur de couple de braquage G269 enregistre la rotation et transmet le couple calculé à l'appareil de commande J500. Le transmetteur d'angle de braquage G85 signale l'angle de braquage momentané et la vitesse de braquage.

L'appareil de commande calcule, à partir du couple de braquage, de la vitesse du véhicule, du régime-moteur, de l'angle de braquage, de la vitesse de braquage et des caractéristiques mémorisées dans l'appareil de commande, le couple assigné du moteur pour le pilotage du moteur électrique. En additionnant le couple au niveau du volant et le couple d'assistance, on obtient le couple effectif agissant sur le mécanisme de direction, nécessaire au déplacement de la crémaillère.

313_037

Direction

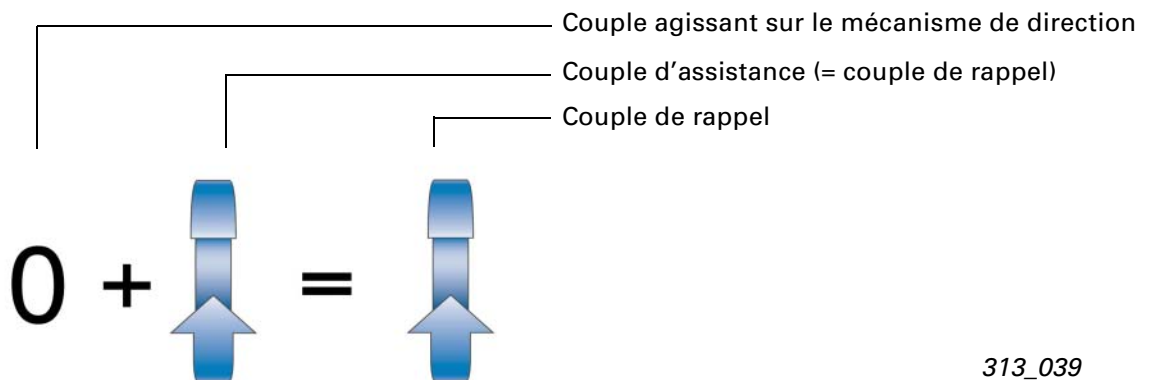
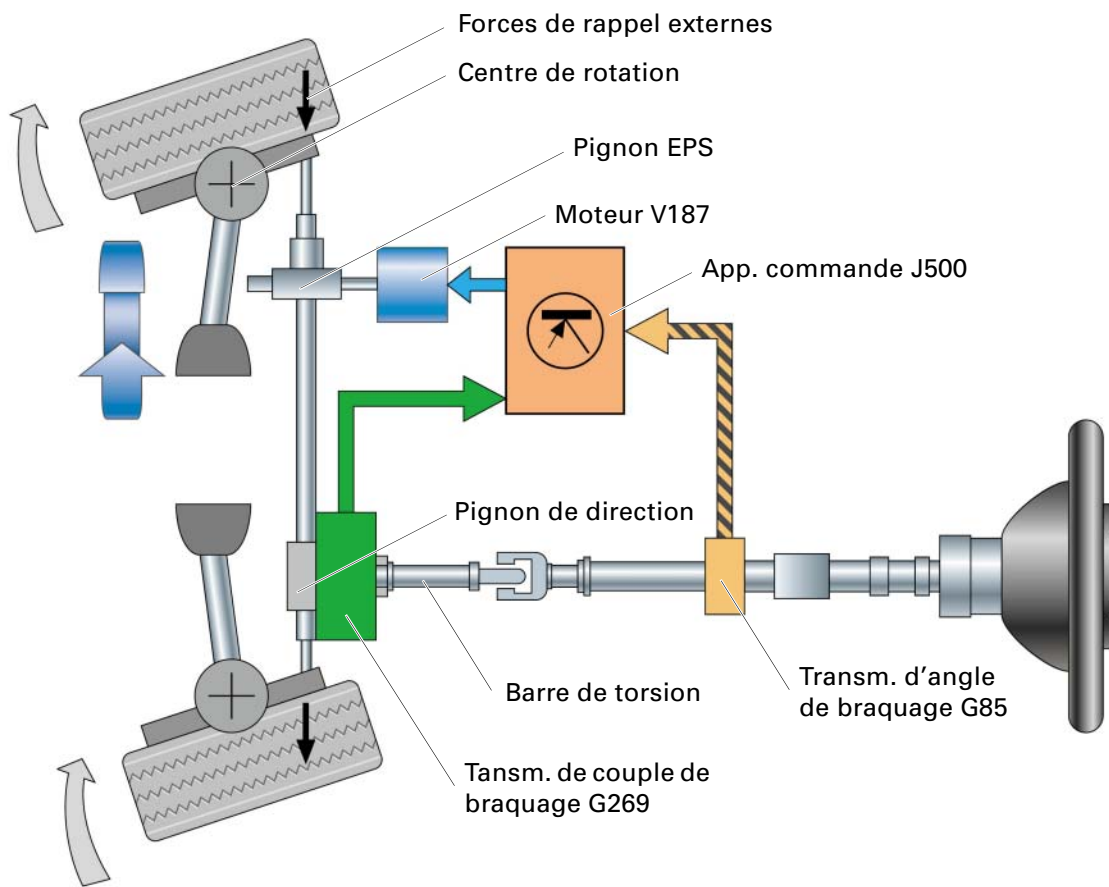

Lorsque le conducteur n'exerce plus de force sur le volant ou le relâche, la barre de torsion se détend. Le couple de braquage chute à zéro.

En raison de la géométrie de l'essieu, des forces de rappel sont générées au niveau des roues braquées. Du fait de la friction dans le mécanisme de direction, les forces de rappel sont souvent trop faibles pour pouvoir ramener les roues en ligne droite.

313_039

L'appareil de commande J500 identifie cette situation d'après les valeurs d'angle de braquage du transmetteur d'angle de braquage G85.

L'appareil de commande calcule, sur la base de l'évaluation du couple de braquage, de la vitesse du véhicule, du régime-moteur, de l'angle de braquage, de la vitesse de braquage et des caractéristiques mémorisées dans l'appareil de commande, le couple du moteur électrique nécessaire au réaligement des roues.

Le moteur est piloté et les roues sont ramenées en ligne droite. Le couple d'assistance maximal pour le réalignement actif est limité à 25 Nm au niveau de la crémaillère.

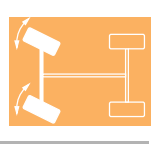

Direction

Comportement du système en cas d'urgence

Dans le cas d'une batterie débranchée ou défectueuse, l'appareil de commande du réseau de bord garantit la mise à disposition d'un courant suffisant pour la direction électromécanique lorsque le moteur tourne.

Pour cela, des consommateurs électriques de basse priorité sont coupés en cas de besoin. Dans le cas où le système serait entièrement mis hors circuit en raison d'un défaut intrinsèque, les exigences stipulées par la législation continuent d'être remplies et le véhicule reste manoeuvrable sans restriction.

Echange d'informations sur le CAN

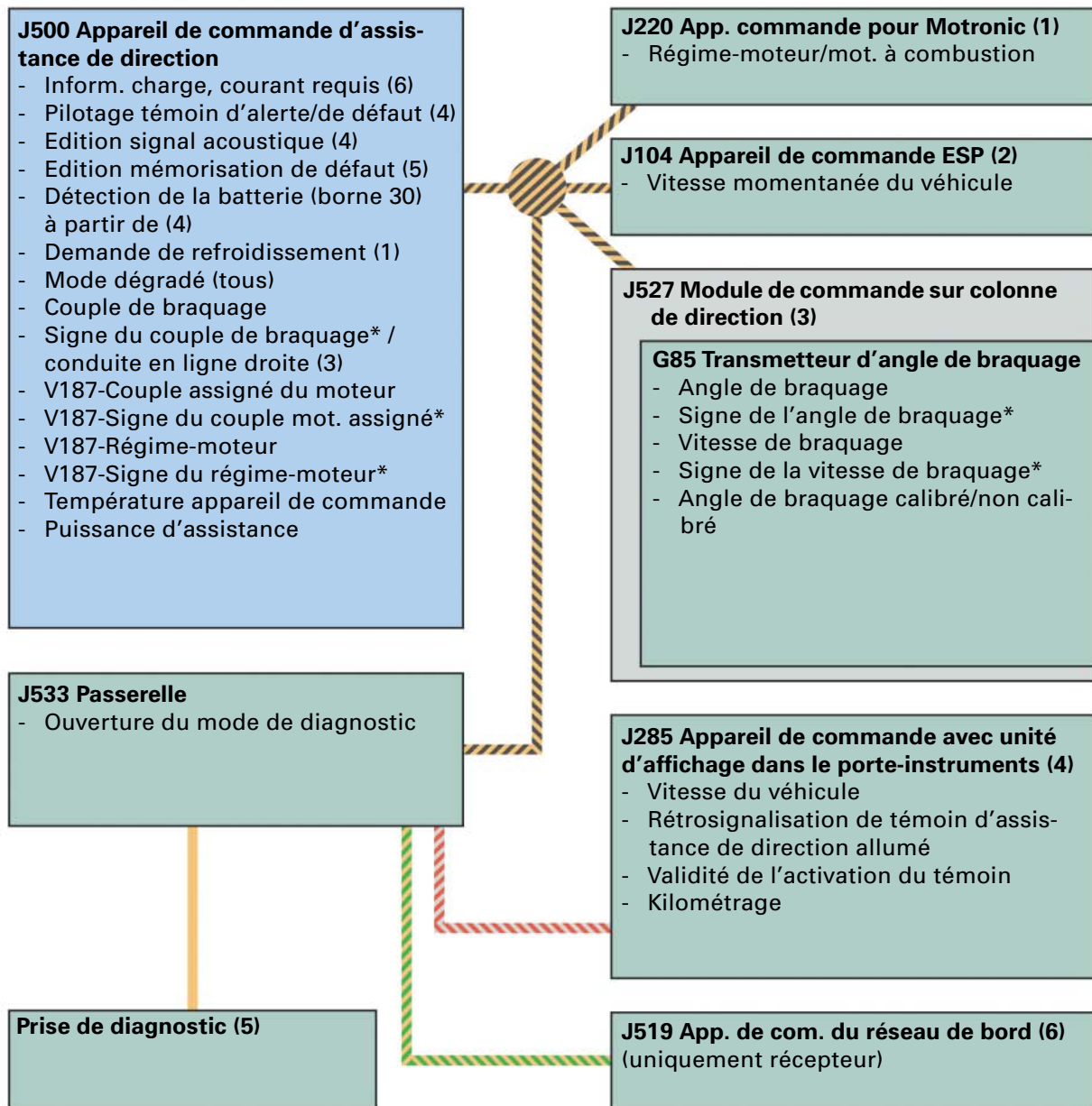

* en fonction du sens de déplacement (droite / gauche)

Les chiffres indiqués entre parenthèses après les contenus des messages désignent l'appareil de commande traitant l'information considérée : par exemple, le message "Information sur la charge, courant requis" est traité par l'appareil de commande n°6, J519.



Direction

Schéma fonctionnel

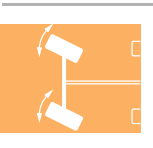

- J500 App. com. d'assist. de direction
- V187 Moteur de direction électromécanique
- G269 Transm. de couple de braquage
-  Signal d'entrée
-  Signal de sortie
-  Positif
-  Masse
- S Fusible
-  CAN Propulsion

Pilotage de phase pour moteur à courant alternatif

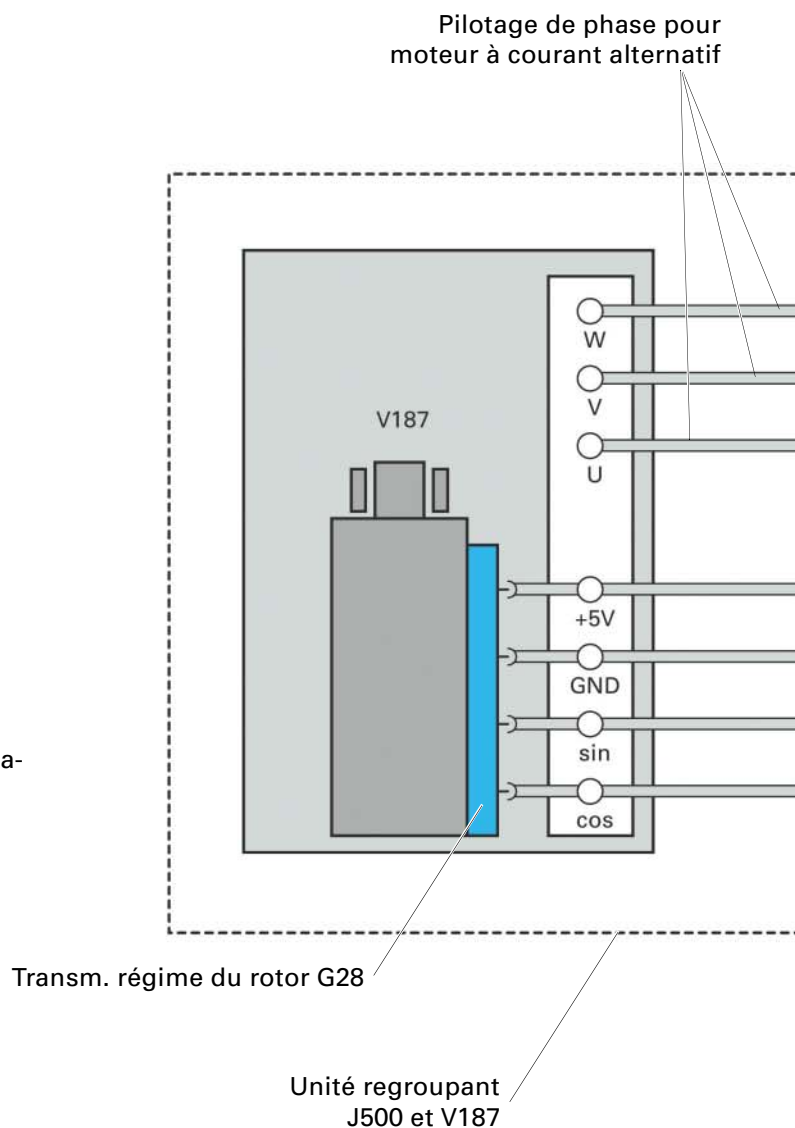

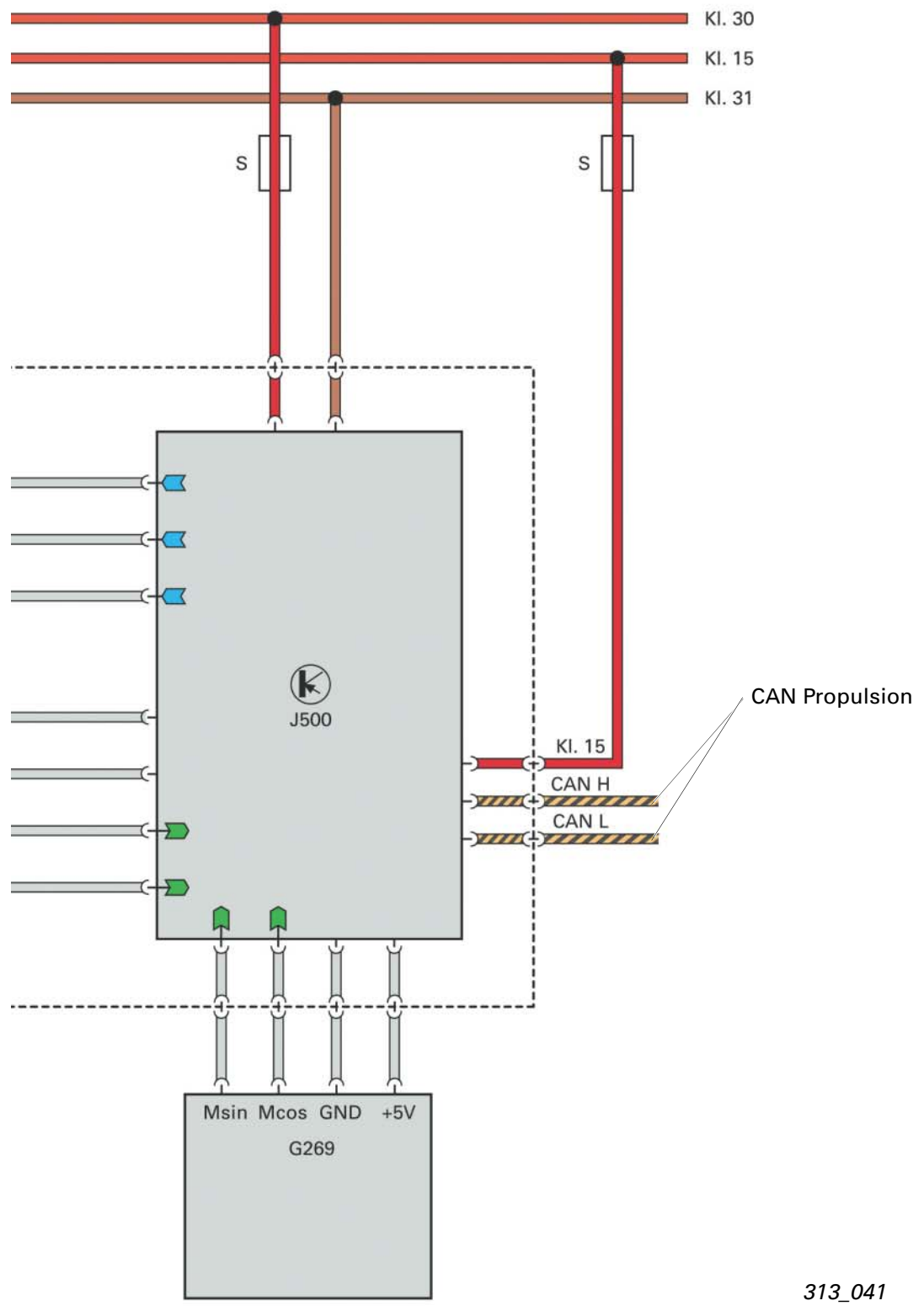
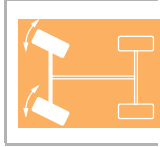

313_041

Direction

Service

Les composants du système de direction électromécanique sont aptes au diagnostic.

Programmation des caractéristiques d'assistance de direction

Les différentes caractéristiques d'assistance de direction sont mémorisées dans l'appareil de commande.

Sur l'Audi A3 '04, on utilise, en fonction du poids du véhicule, la caractéristique 6 ou 7. La caractéristique peut être activée par le SAV à l'aide du contrôleur VAS 5051, en mode assistant de dépannage, ou à l'aide de la fonction 10 de l'autodiagnostic du véhicule – Adaptation.

L'opération est par exemple nécessaire en cas de remplacement d'un appareil de commande.

V187-Couple moteur [Nm]

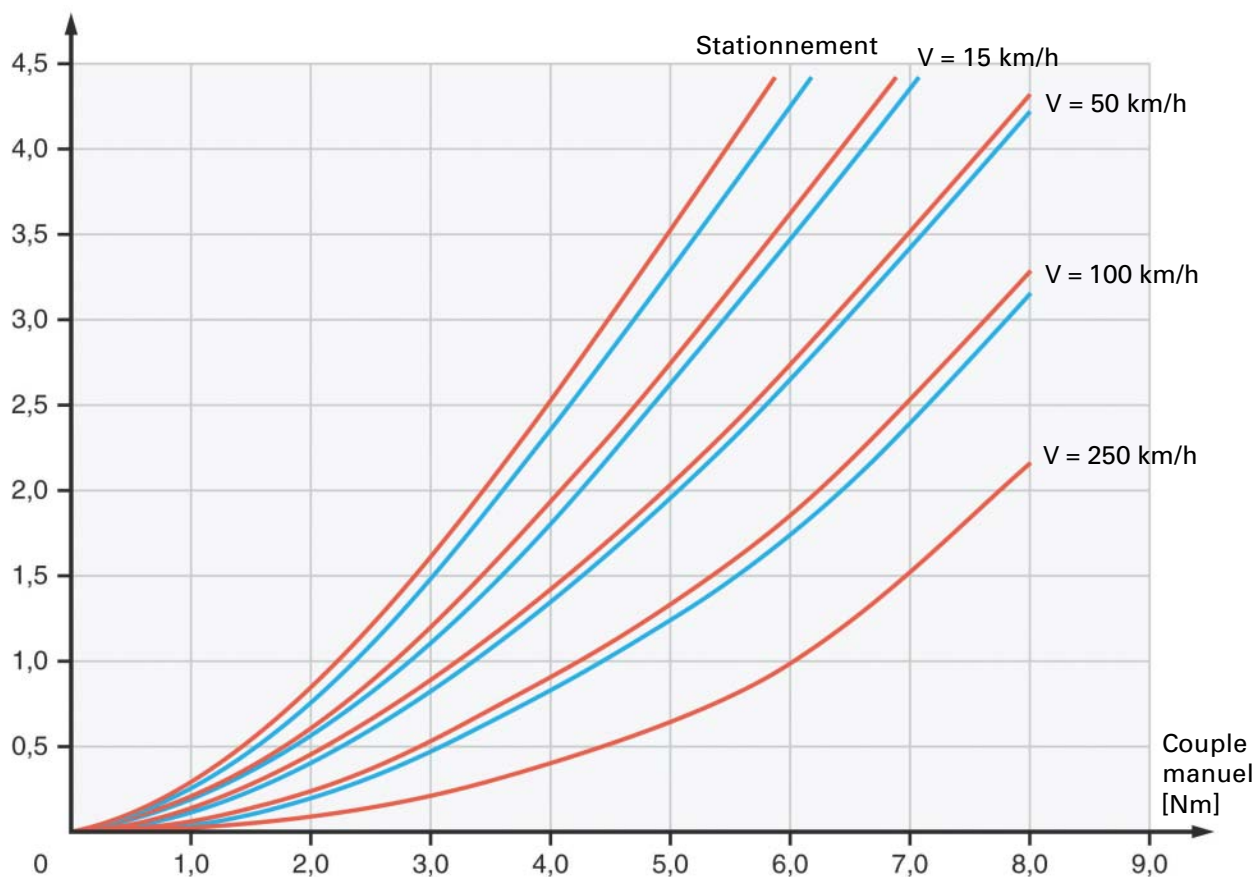

Caractéristique 7 (pour véhicule lourd)

Caractéristique 6 (pour véhicule léger)

313_042

Adaptation des butées de braquage

En vue d'éviter les butées de braquage mécaniques dures, la limitation de l'angle de braquage est assurée par logiciel.

La "butée logicielle" est activée env. 5° d'angle de braquage avant la butée mécanique.

Le couple d'assistance est alors réduit en fonction de l'angle de braquage.

En fonction réglage de base, l'apprentissage des positions d'angle des butées s'effectue à l'aide du contrôleur VAS 5052.

(Pour des informations détaillées, cf. Manuel de réparation actuel et guide de dépannage)

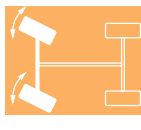

Calibrage du transmetteur d'angle de braquage G85

Sur tous les véhicules à traction AV, le calibrage a lieu dans l'appareil de commande ESP J104.

Avec l'introduction des véhicules quattro, le calibrage s'effectue dans l'appareil de commande d'assistance de direction électromécanique J500.

Direction

Colonne de direction

L'Audi A3 est équipée d'une colonne réglable mécaniquement. Dans le sens longitudinal, la course de réglage possible est de 45 mm, dans le sens vertical, elle est de 40 mm. La force de verrouillage est appliquée par des disques acier. De chaque côté, 5 disques agissent en vue du réglage longitudinal et en inclinaison.

L'actionnement et le fonctionnement du serrage sont identiques à ceux de l'Audi A4. Le chariot et la console sont en aluminium. A partir de la semaine 25/03, des éléments en magnésium seront utilisés pour le chariot et la console. Simultanément, un verrouillage modifié sera mis en oeuvre.

Blocs de disques pour réglage longitudinal

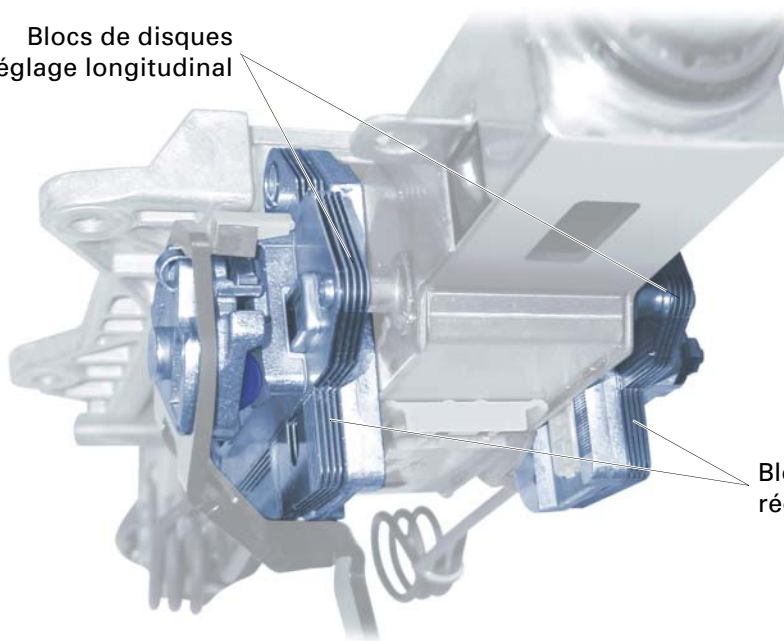

Blocs de disques pour réglage de l'inclinaison

313_043

Le chariot et la console sont reliés par un élément de sûreté. En cas de collision, l'élément de sûreté oppose une force définie au déplacement du chariot induit par l'impact du conducteur.

En raison de la conception géométrique de l'élément de sûreté, on obtient une courbe force-course progressive.

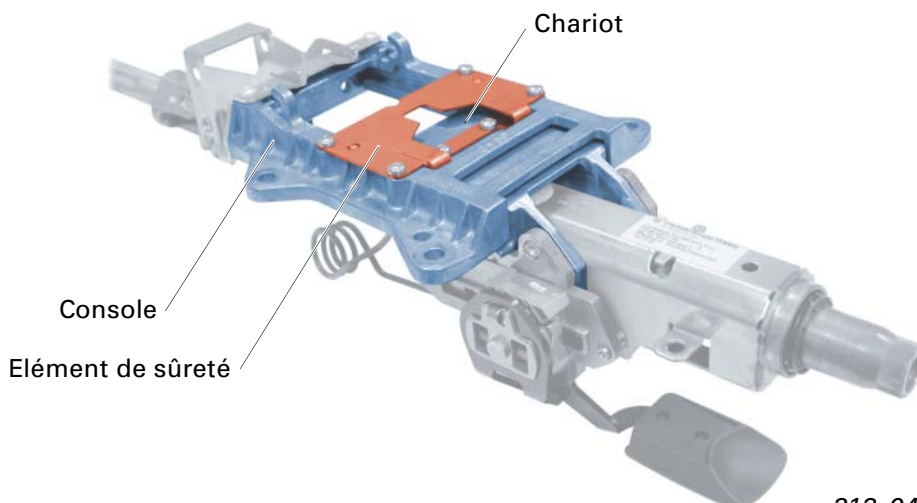

Chariot

Console

Elément de sûreté

313_044

	Notes	

Freins

Synoptique

Essieu avant



Motorisation	75 kW, 1,6l 77 kW, 1,9 TDI	103 kW, 2,0 TDI 110 kW, 2,0 FSI	A partir de 177 kW
Taille min. de roue	15"	15"	17"
Type de freins	FS III guidage de garniture intégré dans palier de pivot	FN3 – 54/25/14	FNR-G Etrier flottant (cadre)
Nombre de pistons	1	1	1
Diamètre de piston (mm)	54	54	57
Diamètre de disque de frein (mm)	280	288	345

313_061

Essieu arrière

Motorisation	75 kW, 1,6l 77 kW, 1,9 TDI	103 kW, 2,0 TDI 110 kW, 2,0 FSI	A partir de 177 kW
Taille min. de roue	15"	15"	17"
Type de frein	C 38 HR-A	C 38 HR-A	CII 41 HR-A
Nombre de pistons	1	1	1
Diamètre de piston (mm)	38	38	41
Diamètre de disque de frein (mm)	255	255	310

313_061

Nouveautés

Freins de roue

En comparaison du modèle précédent, le dimensionnement des freins a été augmenté, pour une motorisation comparable, de un pouce.

Toutes les garnitures de freins sont de nouveaux développements. L'utilisation exclusive de matériaux exempts d'antimoine, de plomb et de cadmium garantit le respect de l'environnement.

Des modifications géométriques apportées aux tôles recouvrant les freins de l'essieu avant permettent de réaliser une meilleure protection contre l'encrassement et la corrosion.



Tôle de protection des freins

313_048

Les véhicules dotés d'une motorisation puissante sont équipés sur l'essieu avant du nouveau concept d'étrier flottant de type "cadre" déjà réalisé sur l'Audi A8. (Description, cf. programme autodidactique 285)

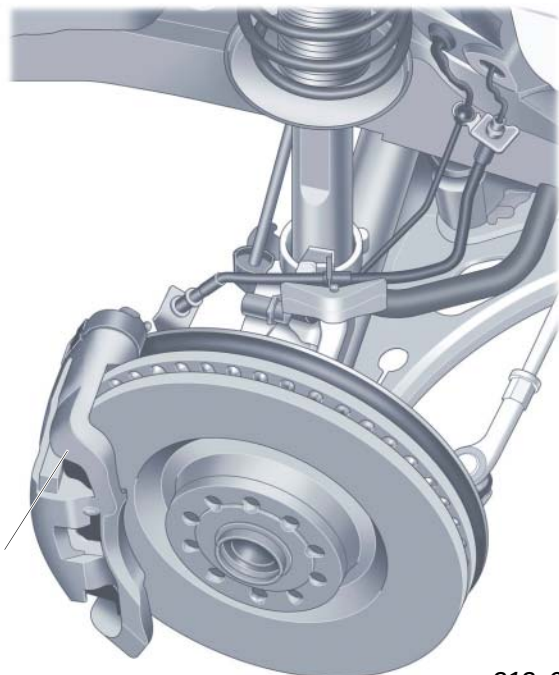

Etrier flottant de type cadre en aluminium (FNRG)

313_049



Freins

Les freins de l'essieu arrière sont disposés en amont de l'essieu.

En vue d'améliorer la tenue à la corrosion et l'étanchéité, le raccord annulaire fileté des étriers de frein de l'essieu arrière a été supprimé.

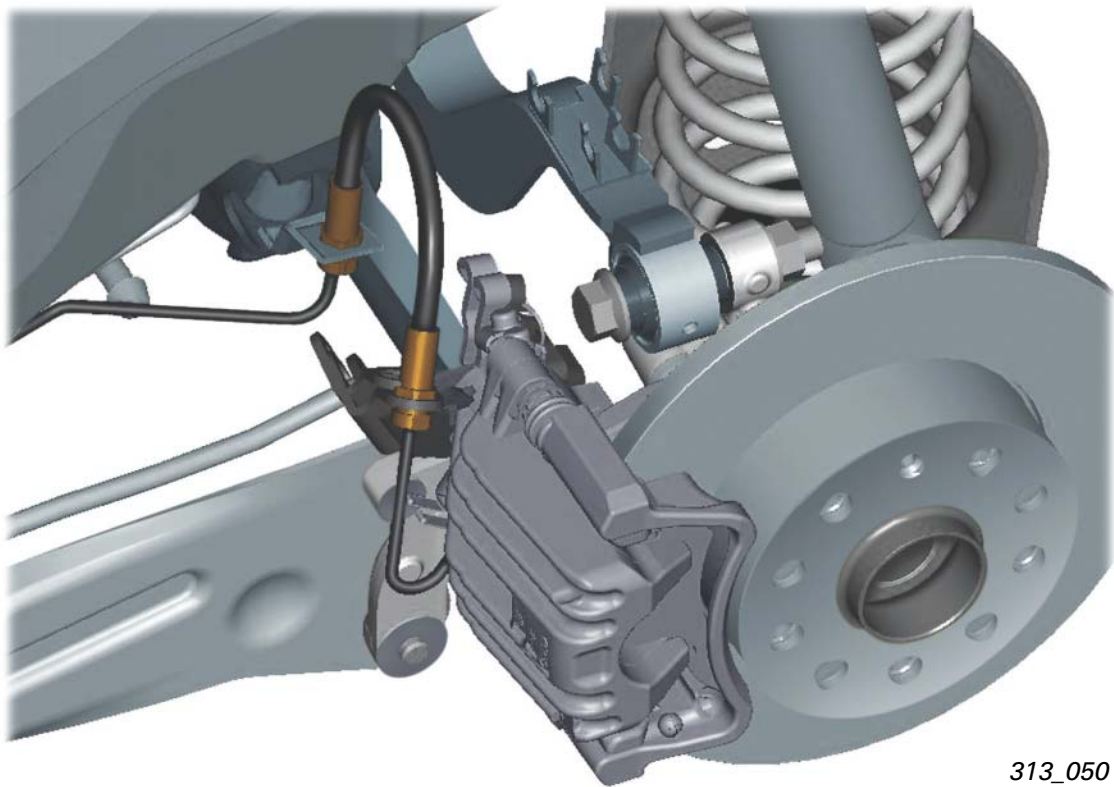

313_050

Servofrein

Tous les véhicules à conduite à gauche sont équipés d'un servofrein de 10". Les véhicules à conduite à droite sont dotés d'un servofrein tandem de dimension 7/8".

La principale nouveauté est la réalisation de la caractéristique "Dual Rate".

La modification de la structure interne du servofrein a permis de réaliser une caractéristique progressive.

Même dans le cas d'une faible force appliquée sur la pédale, on dispose de pressions de freinage plus élevées que dans le cas d'un servofrein classique. La décélération continue toutefois de s'effectuer en douceur en cas d'actionnement normal.

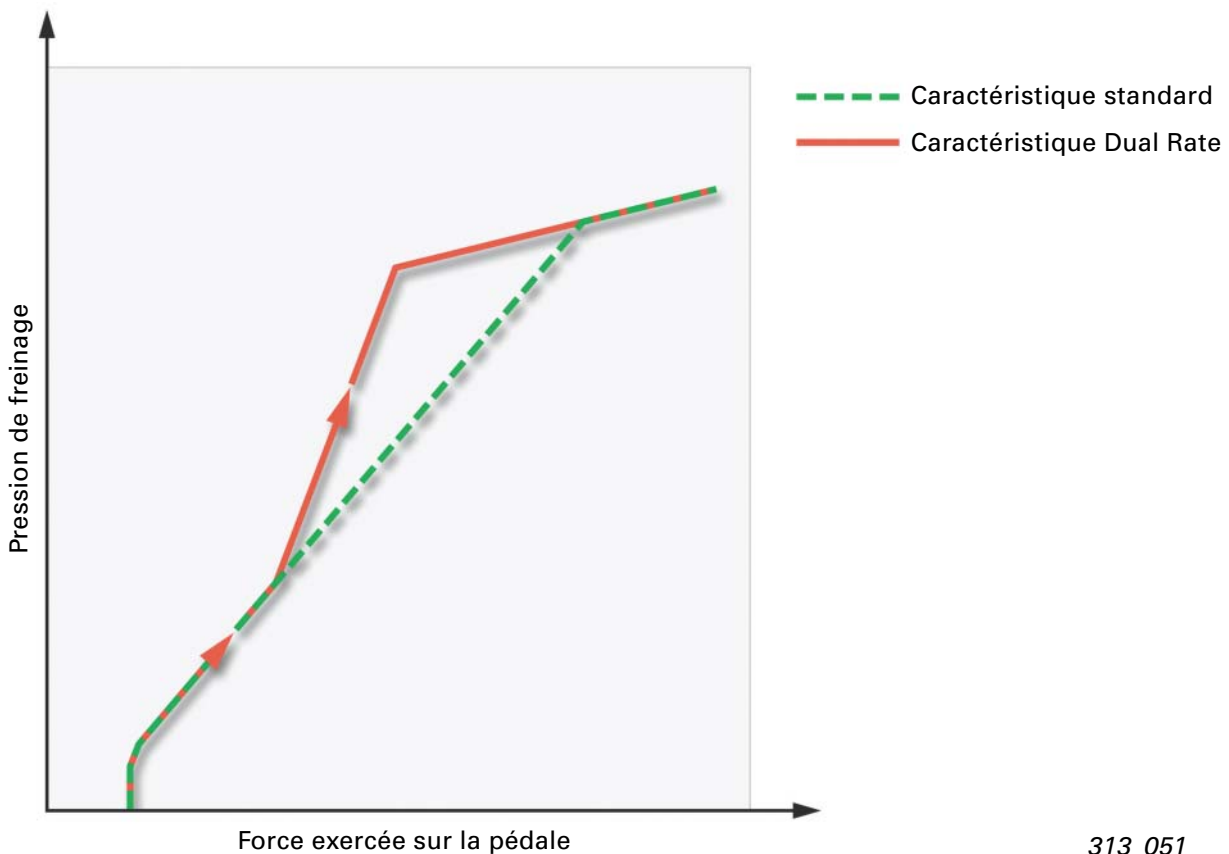

313_051

Nouveautés

Un nouveau module ESP issu de la famille de produits Mk 60 a été mis en oeuvre. Les principales nouveautés en sont :

- Intégration du capteur de pression dans le module ESP.
Le capteur se trouvait auparavant sur le maître-cylindre de frein tandem.
- Fonction Low dynamic :
Durant un freinage, la régulation ESP intervient plus tôt qu'auparavant.
Si nécessaire, la pression de freinage au niveau de roues individuelles est réduite.
Cette fonction améliore la stabilité routière en cas de freinage notamment, entraînant la suppression de mouvements de lacet indésirables et l'amélioration du comportement en ligne droite.
- Mise en oeuvre d'électrovannes de type analogique pour la fonction OHB-V (frein hydraulique optimisé).



313_052

OHB-V - Introduction

La méthode la plus efficace pour l'alimentation en dépression du servofrein est l'exploitation de la dépression de la tubulure d'admission du moteur à combustion. Sur les moteurs à essence à boîte automatique, la dépression disponible dans la tubulure d'admission peut, dans certaines conditions de service, chuter, durant la phase de démarrage à froid notamment. Cela peut avoir des répercussions négatives sur le confort d'actionnement de la pédale de frein.

La raison en est l'ouverture du papillon en cas de charge, qui provoque une réduction importante de la dépression dans la tubulure d'admission. Jusqu'ici, la dépression requise était fournie dans une telle situation par un générateur distinct (pompe à dépression électrique par exemple). Sur l'Audi A3, une nouvelle solution a été mise au point.

OHB-V - Fonctionnement

Le manque d'amplification du freinage dû à une dépression trop faible est compensé par un établissement de pression de freinage actif dosé par l'hydraulique ESP. Pour cette régulation, la mesure des pressions pneumatiques dans les deux chambres du servofrein est nécessaire. La différence de pression représente la mesure directe de l'amplification de freinage à réaliser. Lorsque la pression dans les deux chambres est identique, le point de modulation maximale du servofrein est atteint. Une nouvelle augmentation de la pression de freinage n'est possible que sans amplification supplémentaire de la force de freinage, par augmentation de la force appliquée par le pied sur la pédale de frein.

La caractéristique des valeurs assignées de la courbe de pression de freinage en fonction de la différence de pression dans les chambres du servofrein est mémorisée dans l'appareil de commande d'ESP J104. Si la dépression disponible dans la tubulure d'admission est trop faible, le point de modulation maximale est déjà atteint à des pressions de freinage inférieures à la valeur assignée.

Si cela est le cas, une augmentation dosée de la force de freinage par l'hydraulique ESP est induite. Le conducteur ne remarque aucune différence par rapport à l'amplification de la force de freinage classique, ni en termes de force à appliquer sur la pédale de frein, ni de confort de freinage.

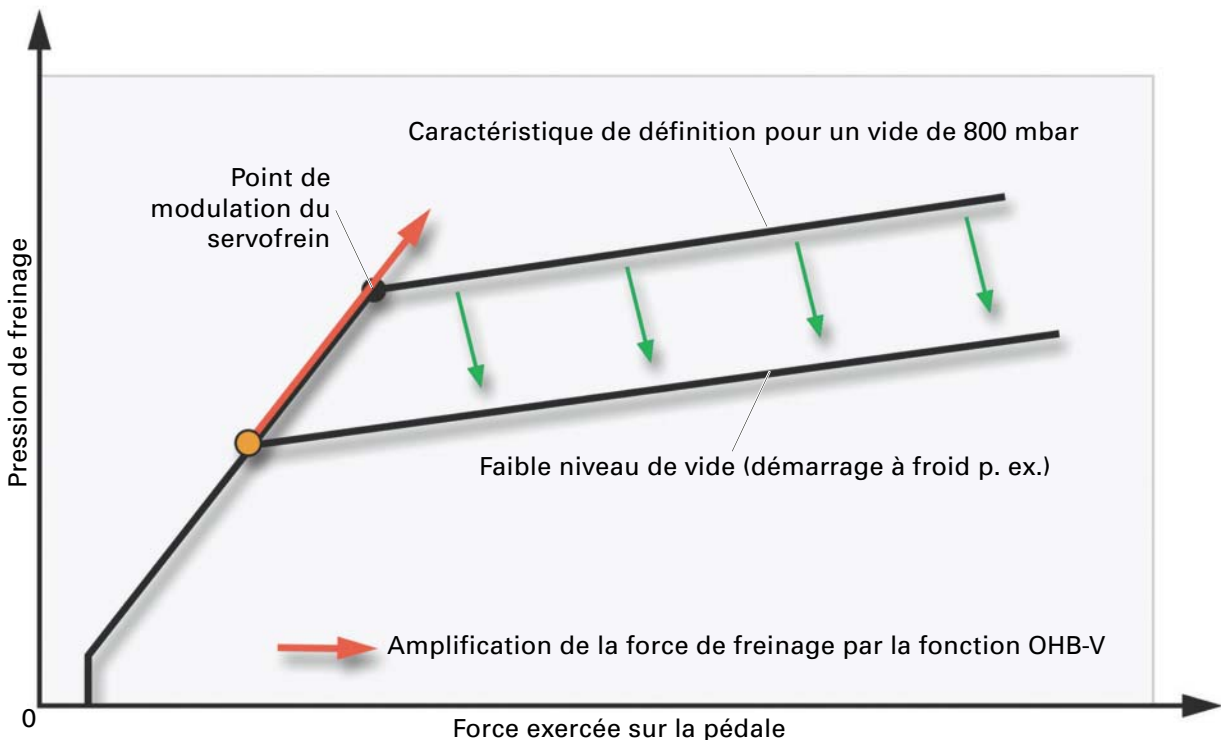

313_054

Les nouvelles électrovannes assurant la fonction de commutation en mode de régulation ESP réalisent cet établissement dosé de la pression.

La section d'ouverture de ces électrovannes peut être pilotée dans le temps. Cela permet de réaliser des courbes de pression adaptées à la situation considérée.

ESP

Capteur de pression différentielle

Le capteur mesure les pressions pneumatiques dans les deux chambres du servofrein.

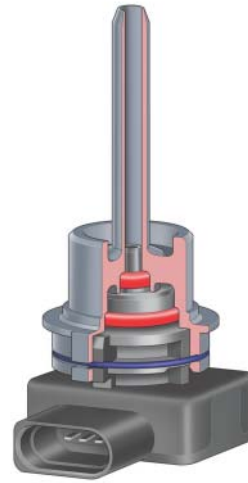

313_053

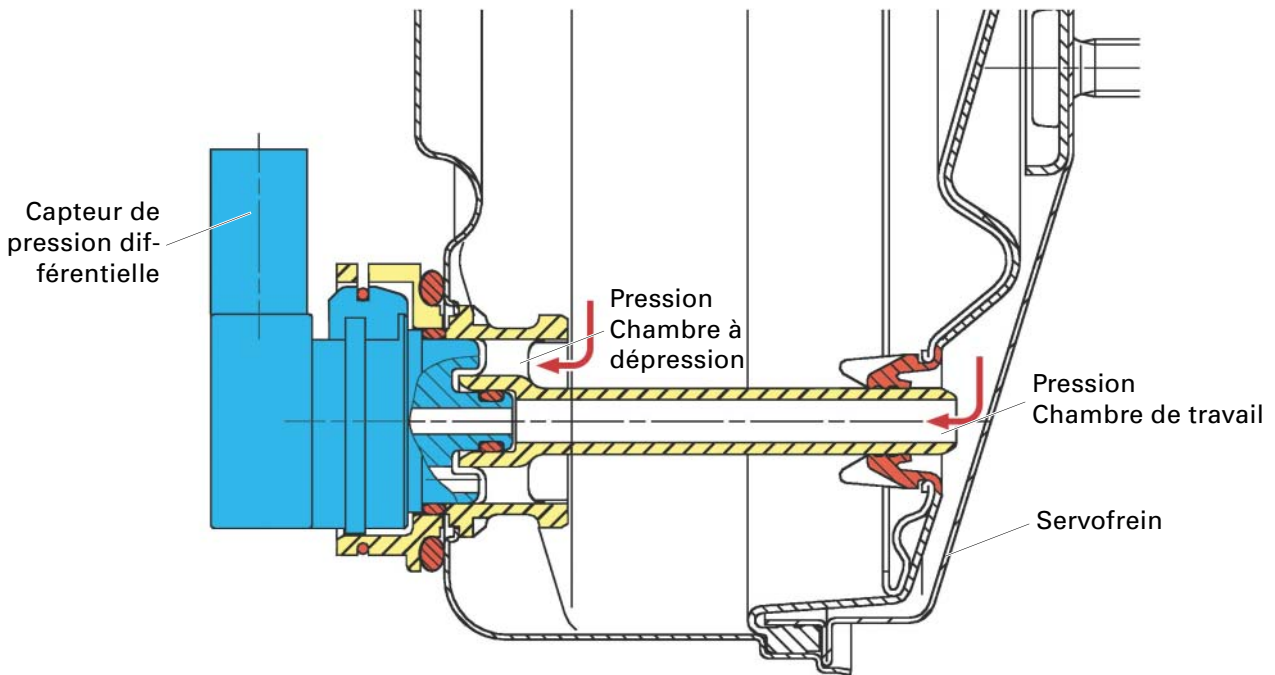

Position de montage du capteur de pression différentielle, vue en coupe

313_066

Capteurs de vitesse G44-47

Les capteurs actifs s'apparentent, par leur architecture et leur fonctionnement, à ceux qui équipent l'Audi A2.

Les capteurs exploitent le principe des multipôles, sur la base de l'effet magnétorésistif. La bague du capteur fait partie du joint de roulement de roue. Sa surface est de polarité alternative nord-sud.

Lors de la rotation de la roue, les lignes de champ magnétiques traversant le capteur changent de sens à chaque inversion de polarité.

Chaque inversion du sens provoque la modification de la résistance électrique du capteur. Il en résulte des impulsions rectangulaires que l'appareil de commande J104 reçoit et exploite.

Le nombre d'impulsions par unité de temps constitue une mesure directe de la vitesse de la roue.

Avantages :

- Calcul de la vitesse possible dès 0 km/h
- Faible encombrement, sécurité de fonctionnement élevée
- Entrefers pratiquement constant entre bague du capteur et capteur



313_055



Transmetteur d'angle de braquage G85

Il est fait appel à un nouveau transmetteur d'angle de braquage. L'électronique d'exploitation des signaux est logée dans l'appareil de commande d'électronique de colonne de direction J527. En plus de l'angle de braquage, l'appareil de commande détermine la vitesse de braquage. Cette dernière sert, dans le cas de la direction électromécanique, au calcul de l'assistance de direction requise.

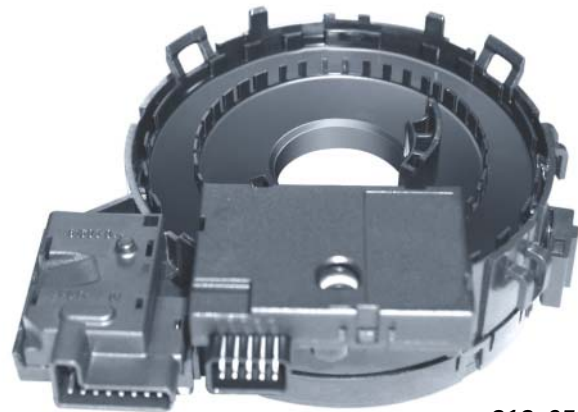

313_056

Unité de capteurs G419

Capteurs :

Les capteurs G200-capteur d'accélération transversale, G202-capteur de lacet et, sur les véhicules quatre G251-capteur d'accélération longitudinale sont toujours regroupés dans une unité de capteurs commune, G419. L'unité de capteurs est implantée sous le siège du passager avant.



313_057

Echange d'informations sur le CAN

J104 Appareil de commande ESP

Demande ASR/MSR (2, 3)
Freinage ABS (1, 3, 4)
Intervention EBV/EDS (1, 3)
Intervention ESP (1, 2, 3, 4)
Influence s. passage des rapports ASR (1, 3)
Témoins d'ABS/ESP/freinage (1, 4, 6)
Signal de contacteur de feux stop (1, 2, 4)
Vitesse du véhicule (1, 2, 3, 8)
Etat du système ESP (tous)
ESP en mode passif (1, 3)
Accélération transversale calculée (1, 3)
Accélération transversale mesurée (1, 3)
Vitesses de roue (2, 3, 4, 5 +LWR)
Vitesse de roue moyenne (1, 6)
Vitesse de lacet mesurée (3, 4)
Pression de freinage dans maître-cylindre de frein (3, 4)
Ouverture canal de transport/diagnostic (1,4, 6)
Message de calibrage (5)
Accélération longitudinale (4)
Etat de défaut (tous)

J533 Interface de diagnostic du bus de données (1)

Ouverture du mode diagnostic
Montage appareil de commande pour transmission intégrale

Prise de diagnostic (7)

J285 Appareil de commande avec unité d'affichage dans le porte-instruments (6)

Circonférence de roue
Identification du véhicule (par antidémarrage)

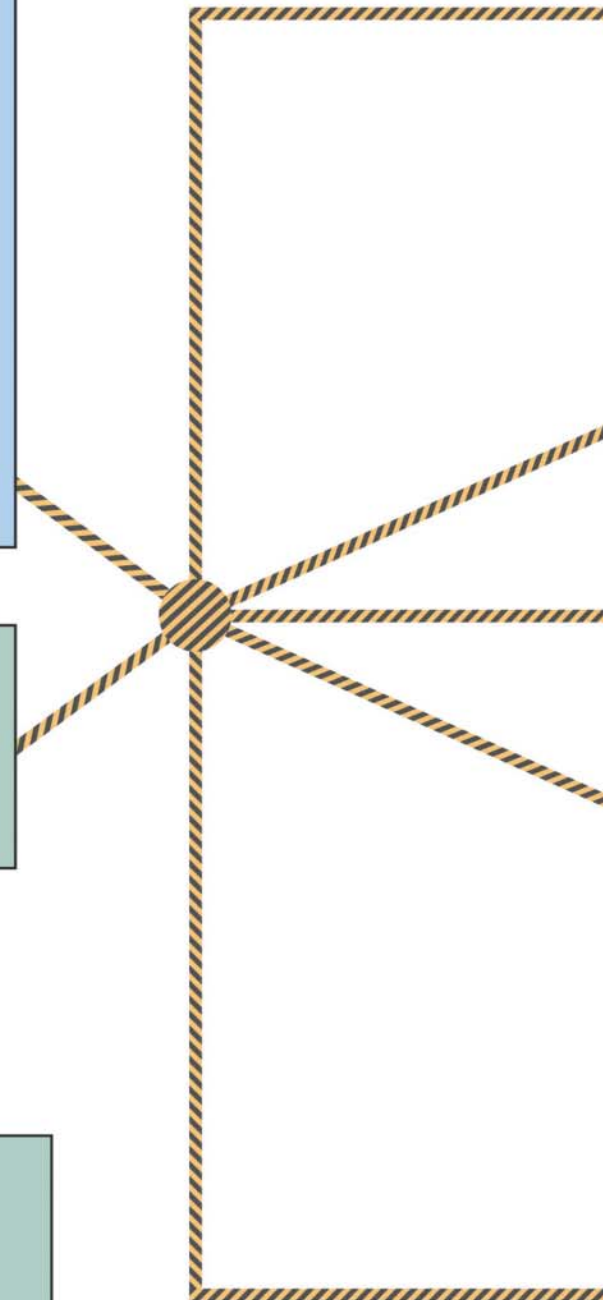

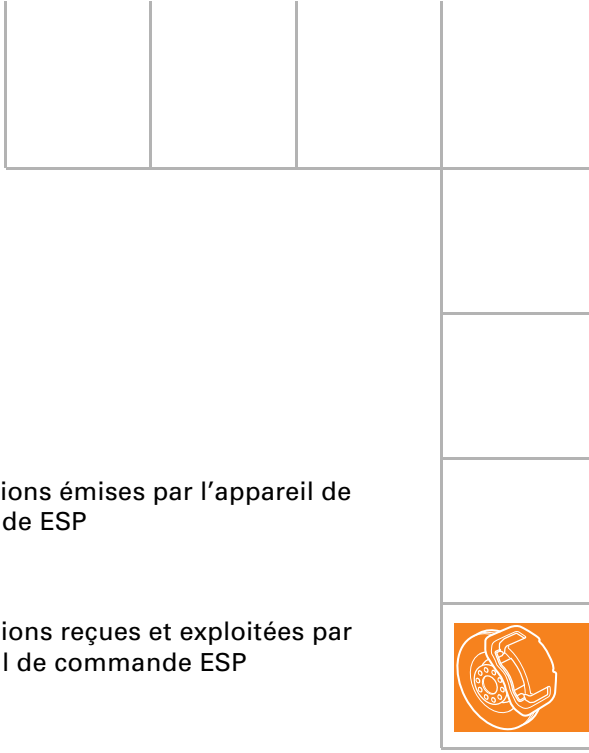

J220 Appareil de commande Motronic (2)

- Régime-moteur
- Couple moteur
- Couple de perte du moteur
- Couple souhaité par le conducteur
- Valeur de l'accélérateur
- Information marche à vide
- Contacteur d'embrayage
- Information de codage du moteur
- Information de codage de la BV
- Couple maximal transmissible
- Contacteur de test des freins
- Etat mode normal
- Doubles couples

J217 Appareil de commande de boîte automatique (3)

- Passage des rapports activé
- Rapport cible/rapport engagé

J492 Appareil de commande de la transmission intégrale (4)

- Couple d'embrayage

J527 Module de commandes de la colonne de direction (5)

G85 Transmetteur d'angle de braquage

- Angle de braquage du volant
- Signe de l'angle de braquage du volant
- Code angle de braquage (pour calibrage)
- Détection batterie (b. 30) déconnectée
- Etat G85

J500 Appareil de commande de direction électromécanique (8)

- Récepteur uniquement



Informations émises par l'appareil de commande ESP



Informations reçues et exploitées par l'appareil de commande ESP



CAN Propulsion



CAN Combiné



CAN Diagnostic

Les chiffres indiqués entre parenthèses après les contenus des messages désignent l'appareil de commande traitant l'information considérée : p. ex. "Demande ASR/MSR" est traitée par les appareils de commande n° 2 et n° 3, J220 et J217.

Schéma fonctionnel

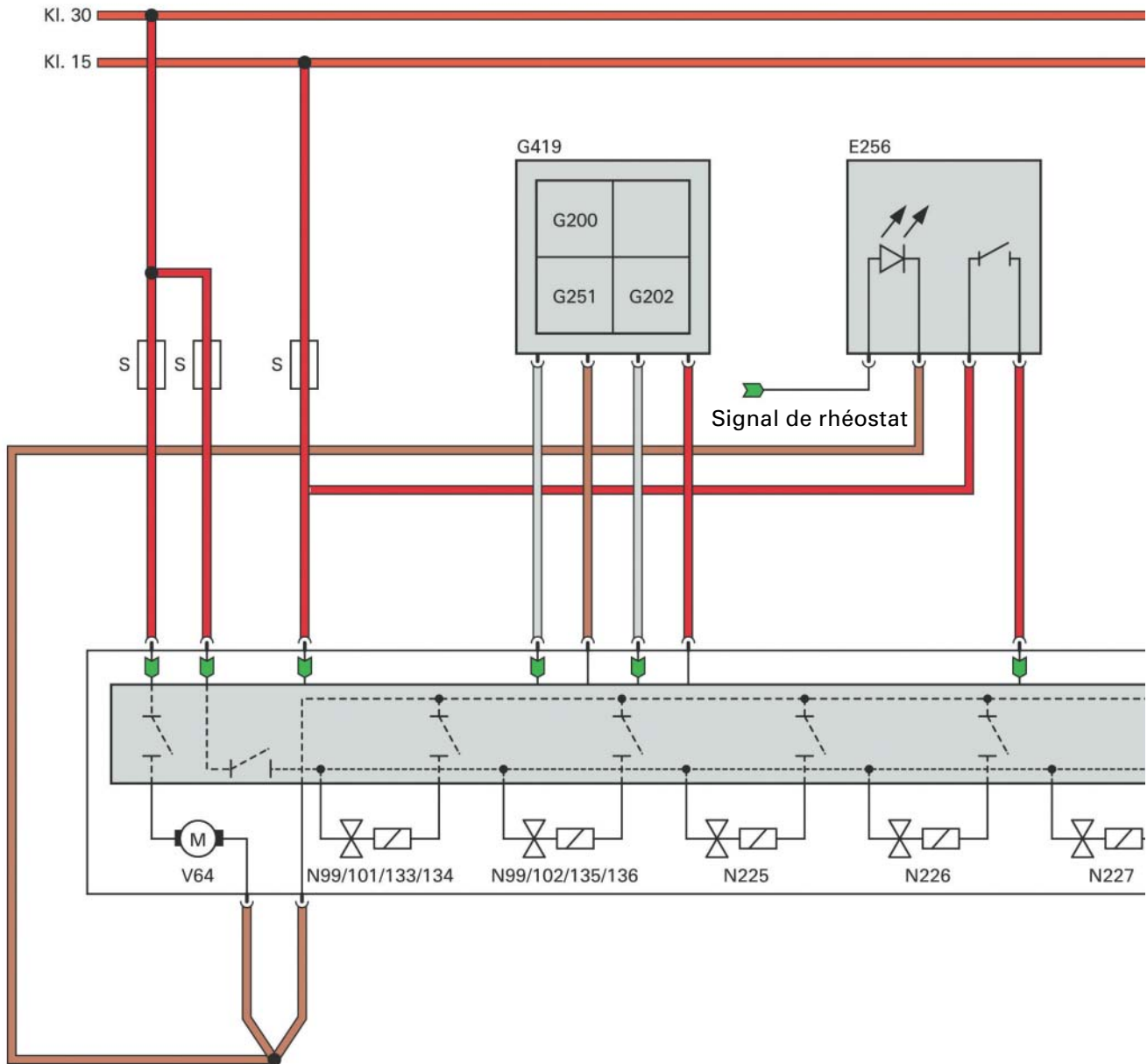

- J104 Appareil de commande d'ABS avec EDS / ASR / ESP
- G419 Unité de capteurs sous le siège du passager AV
- G200 Capteur d'accélération transversale
- G202 Capteur de lacet
- G251 Transmetteur d'accélération longitudinale (uniquement véhicules quattro)
- E256 Commande d'ASR / ESP
- F63 Contacteur de pédale de frein
- S Fusible

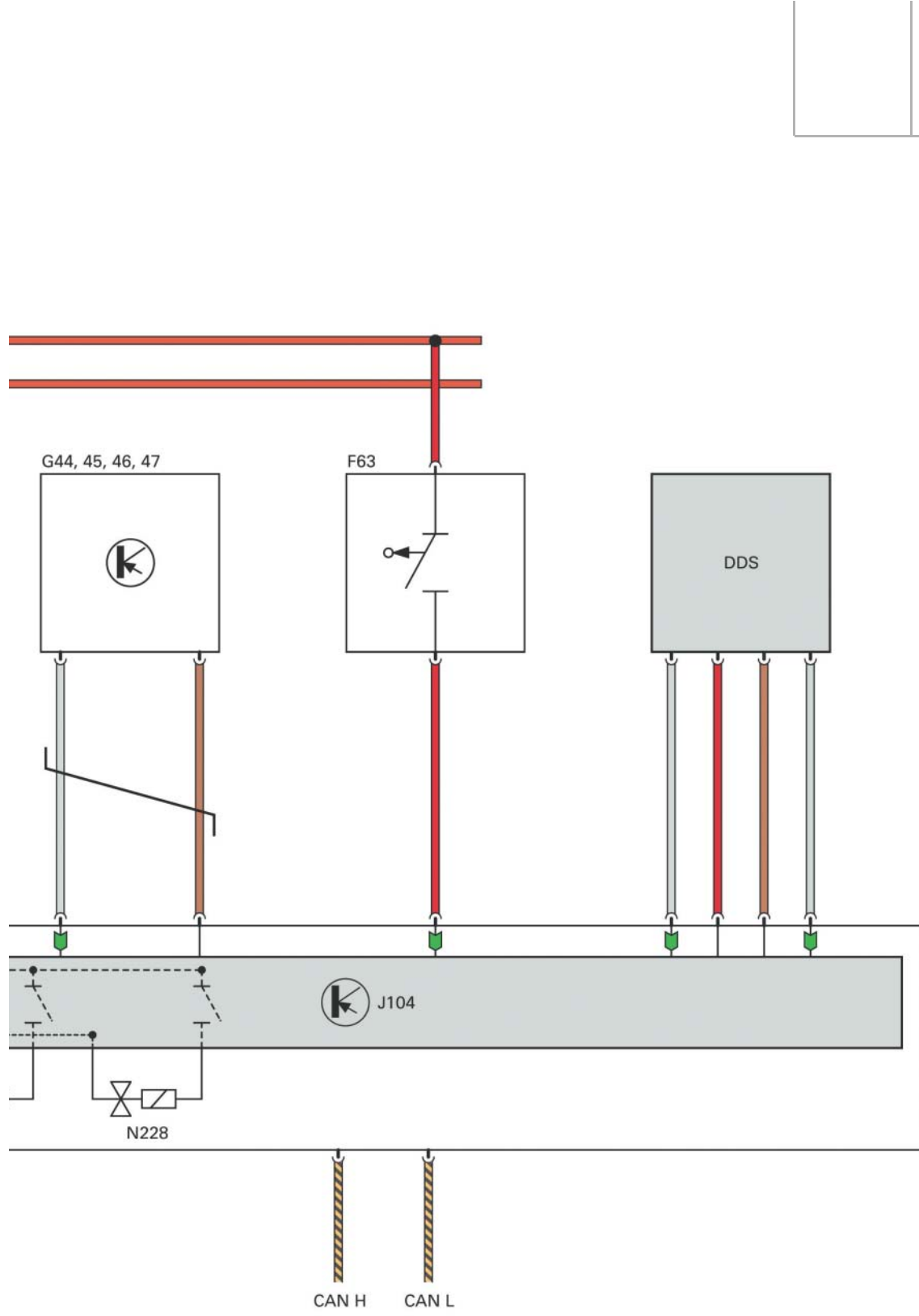

- G44-47 Capteurs de vitesse
- V64 Pompe hydraulique d'ABS
- N99/101/133/134 Clapets d'admission ABS
- N100/102/135/136 Clapets d'échappement ABS
- N225 Clapet de commutation -1- régl. dyn. véhicule
- N226 Clapet de commutation -2- régl. dyn. véhicule
- N227 Clapet commutation HP -1- régl. dyn. véhicule
- N228 Clapet commutation HP -2- régl. dyn. véhicule
- DDS Capteur de pression différentielle sur servofrein
(uniquement avec OHB-V)

- Câble torsadé
- Signal d'entrée
- Signal de sortie
- Positif
- Masse
- CAN Propulsion

Roues / pneus

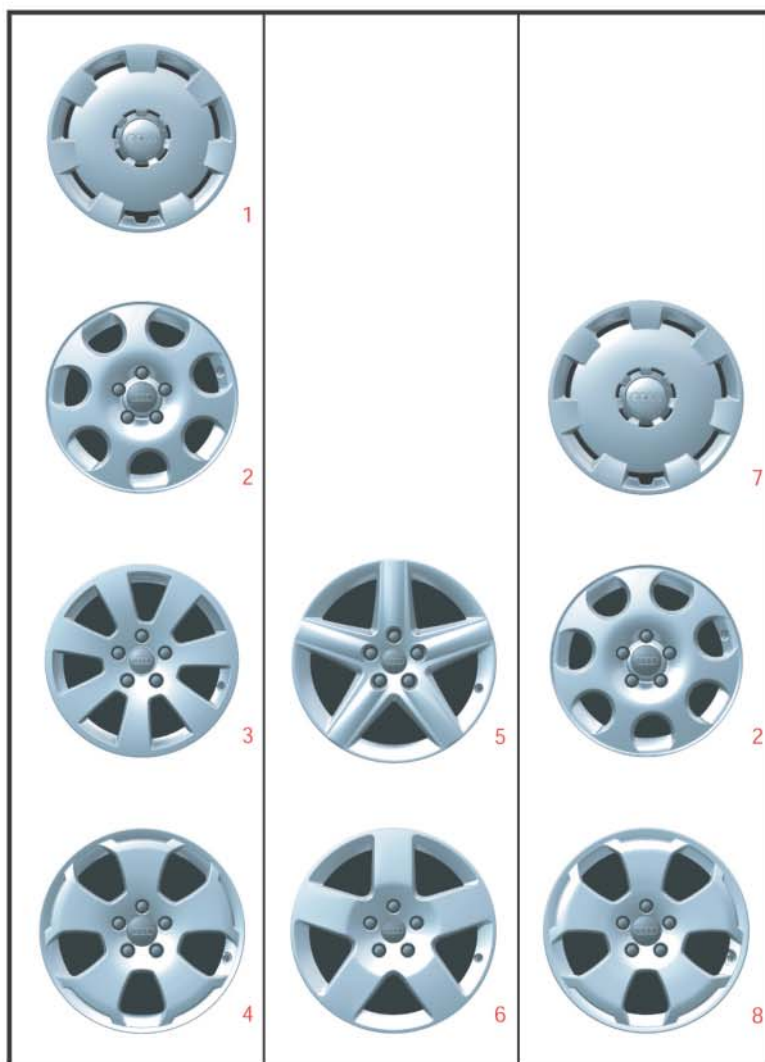

Equipements Motorisation	Roues de base	Roues en option 17"	Roues d'hiver
Attraction 1,6l (75 kW)	6,5x16 ET 50 (1) Jante acier 205/55 R 16	7,5x17 ET 56 (6) Jante fonte alu 225/45 R 17	6x16 ET 50 (8) Jante acier 205/55 R 16
1,9l TDI (74 kW)	6,5x16 ET 50 (2) Jante fonte alu 205/55 R 16	7,5x17 ET 56 (7) Jante fonte alu 225/45 R 17	6,5x16 ET 50 (2) Jante fonte alu 205/55 R 16
2,0 TDI (100 kW)			
2,0 FSI (110 kW)			
Ambiente	6,5x16 ET 50 (3) Jante fonte alu 205/55 R 16		
Ambition	7,5x17 ET 56 (4) Jante forgée alu 225/45 R 17		
3,2 V6 (177 kW)	7,5x17 ET 56 (4) Jante forgée alu 225/45 R 17		6x17 ET 48 (9) Jante fonte alu 205/50 R 17

	Notes	

Frein à main / pédalerie

Levier de frein à main

La nouvelle conception a permis de réduire l'encombrement requis dans la console centrale. Cela a créé des espaces de rangement supplémentaires derrière le levier.

Le levier est réalisé en magnésium moulé sous pression.

Le segment denté est solidaire du palier de fixation. En position neutre, le cliquet est en prise avec le segment denté et arrête le levier de frein.

Lors de l'actionnement du bouton de déverrouillage, le cliquet sort du segment denté, le levier de frein peut être manoeuvré.

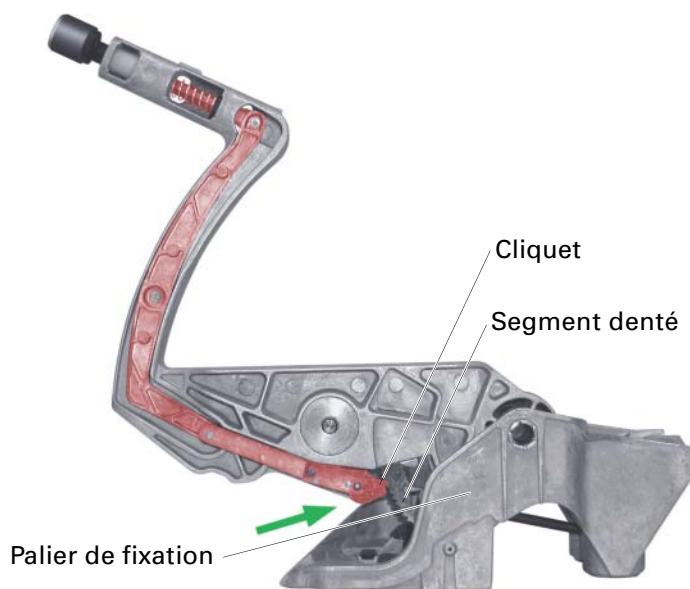

313_060a

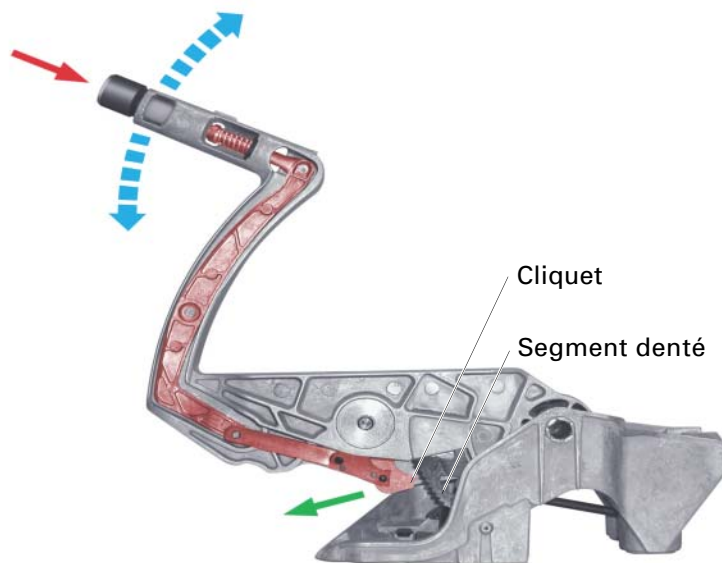

313_060b

Pédalerie

L'accélérateur, la pédale d'embrayage et la pédale de frein sont d'architecture modulaire.

Un accélérateur articulé au plancher fait son apparition chez Audi. Le module est réalisé en matière plastique. Un système de capteurs sans contact joue le rôle de transmetteur d'accélérateur.



La conception et le fonctionnement sont décrits dans le Programme autodidactique 293.

Transmetteur d'accélérateur (curseur)

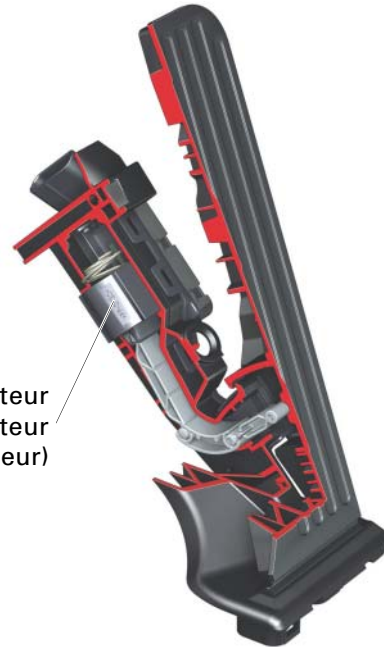

313_064

Le module d'embrayage est en matière plastique. Deux points de commutation à détection sans contact dans le cylindre émetteur enregistrent la position de la pédale pour la gestion du moteur.

Le palier de pédale du module de freinage est exécuté en aluminium, la pédale en tôle d'acier.



313_065



Sous réserve de tous
droits et modifications
techniques

© AUDI AG
I/VK-35
D-85045 Ingolstadt
Fax +49 841/89-36367

A03.5S00.04.40
Définition technique
02/03
Printed in Germany